

n u u r<sup>®</sup>

HOGAR + COCINA

# BIENVENIDOS A NUUR

En NUUR diseñamos productos premium para el hogar y la cocina que combinan tecnología inteligente, diseño contemporáneo y la mejor relación calidad-precio del mercado.

Somos una marca mexicana cercana, honesta y disruptiva que entiende tu estilo de vida. Más que electrodomésticos, ofrecemos un ecosistema de soluciones pensadas para simplificar tu día a día y transformar cada momento en casa.



## ¿POR QUÉ ELEGIR NUUR?

1. Calidad respaldada por las garantías más extensas del mercado
2. Productos premium, estéticos y funcionales con la mejor relación precio-calidad
3. Compromiso con la experiencia del cliente
4. Marca mexicana, disruptiva, cercana y honesta
5. El mejor valor por tu dinero

# ÍNDICE:

07

PARRILLAS DE GAS >



18

PARRILLAS DE INDUCCIÓN >



25

CAMPANAS EXTRACTORAS >



37

HORNOS EMPOTRABLES >



42

ESTUFAS DE GAS >



44

COCINA >



46

CAFETERAS >



51

BAR >



57

COCINA DE EXTERIOR >



61

CALENTADORES DE AGUA INSTANTÁNEOS >



64  
CALENTADORES DE AGUA MODULANTES >



66  
CALENTADORES DE AGUA ELÉCTRICOS >



69  
PRESURIZADORES DE AGUA >



72  
ASIENTOS BIDÉ >



74  
CLIMATIZACIÓN >



77  
SEGURIDAD PARA EL HOGAR >



79  
LAVADORAS >



81  
TARJAS Y GRIFERÍA >



85  
PRO EDITION >





NUUR



# PARRILLAS DE GAS

*ACERO INOXIDABLE*

*VIDRIO TEMPLADO*

*VIDRIO TEMPLADO MATE*

*VIDRIO TEMPLADO BLANCO*

Están diseñadas para ofrecer una experiencia culinaria excepcional dentro de tu hogar. Equipadas con quemadores de alta eficiencia y control preciso de la temperatura, estas parrillas aseguran una cocción uniforme y resultados perfectos en cada plato, desde comidas rápidas hasta recetas gourmet.

Además de su funcionalidad superior, nuestras parrillas destacan por su diseño elegante y materiales de alta calidad. Con acabados impecables y detalles estéticos que complementan cualquier cocina moderna, estas parrillas no solo mejoran la eficiencia en la cocina, sino que también añaden un toque de sofisticación y estilo a tu espacio culinario.



Medida de producto:  
29.5cm x 51cm  
Dimensiones para empotrar:  
26.5cm x 48cm



## PARRILLA DE GAS EMPOTRABLE 2 QUEMADORES

MODELO: PARGA2AI

Incluye Dispositivo de Seguridad (FFD: Flame Failure Device)

Panel de acero inoxidable

Perillas de aluminio

Encendido de quemadores por Ignición

2 Quemadores:

- 1 Quemador Superior Rápido: 3.0kw
- 1 Quemador Inferior Semi-rápido: 1.75kw

Potencia Total de quemadores: 4.75kw

Soporte de Sartenes de Hierro Fundido

Tipo de gas: LP / 2800 PA

Incluye espresas para cambio a Gas Natural

Voltaje: 127 V

Frecuencia: 60 Hz

Cable de alimentación de 1.3 m / 2 pines

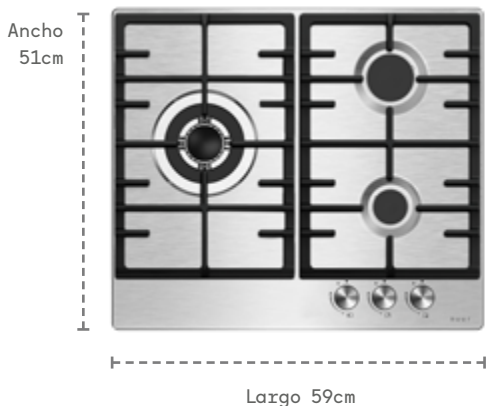

Medida de producto:  
59cm x 51cm  
Dimensiones para empotrar:  
55.5cm x 47.5cm



## PARRILLA DE GAS EMPOTRABLE 3 QUEMADORES

MODELO: PARGA3AI

Incluye Dispositivo de Seguridad (FFD: Flame Failure Device)

Panel de acero inoxidable

Perillas de aluminio

Encendido de quemadores por Ignición

3 Quemadores:

- 1 Quemador Izquierdo Triple: 3.5kw
- 1 Quemador Superior Semi-rápido: 1.75kw
- 1 Quemador Inferior Auxiliar: 1.0kw

Potencia Total de quemadores: 6.25kw

Soporte de Sartenes de Hierro Fundido

Tipo de gas: LP / 2800 PA

Incluye espresas para cambio a Gas Natural

Voltaje: 127 V

Frecuencia: 60 Hz

Cable de alimentación de 1.3 m / 2 pines

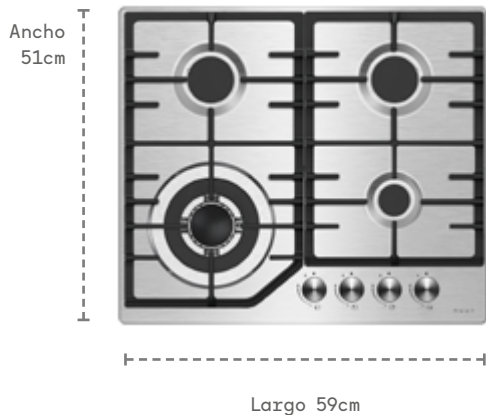

Medida de producto:  
59cm x 51cm  
Dimensiones para empotrar:  
55.5cm x 47.5cm



## PARRILLA DE GAS EMPOTRABLE 4 QUEMADORES

MODELO: PARGA4AI

Incluye Dispositivo de Seguridad (FFD: Flame Failure Device)

Panel de Acero Inoxidable

Perillas de aluminio

Encendido de quemadores por Ignición

4 Quemadores:

- 1 Quemador Izquierdo Inferior Triple: 3.5kw
- 2 Quemadores Superiores Semi-rápidos: 1.75kw
- 1 Quemador derecho Inferior Auxiliar: 1.0kw

Potencia Total de quemadores: 8.0kw

Soporte de Sartenes de Hierro Fundido

Tipo de gas: LP / 2800 PA

Incluye espresas para cambio a Gas Natural

Voltaje: 127 V

Frecuencia: 60 Hz

Cable de alimentación de 1.3 m / 2 pines

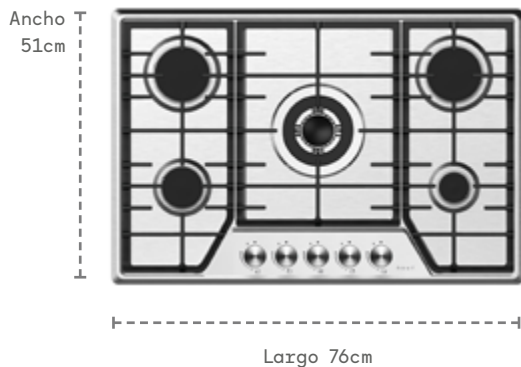

Medida de producto:  
76cm x 51cm  
Dimensiones para empotrar:  
72.7cm x 48cm



## PARRILLA DE GAS EMPOTRABLE 5 QUEMADORES

MODELO: PARGA5AI

Incluye Dispositivo de Seguridad (FFD: Flame Failure Device)

Panel de Acero Inoxidable

Perillas de aluminio

Encendido de quemadores por Ignición

5 Quemadores:

- 1 Quemador Central Triple: 3.5kw
- 2 Quemadores Superiores Rápidos: 3.0kw
- 1 Quemador Izquierdo Inferior Semi-rápido: 1.75kw
- 1 Quemador Derecho Inferior Auxiliar: 1.0kw

Potencia Total de quemadores: 12.25kw

Soporte de Sartenes de Hierro Fundido

Tipo de gas: LP / 2800 PA

Incluye espresas para cambio a Gas Natural

Voltaje: 127 V

Frecuencia: 60 Hz

Cable de alimentación de 1.3 m / 2 pines

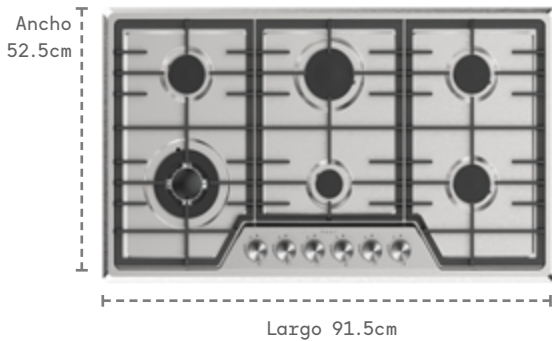

*Medida de producto:*  
91.5cm x 52.5cm  
*Dimensiones para empotrar:*  
83.5cm x 47.5cm



## PARRILLA DE GAS EMPOTRABLE 6 QUEMADORES

MODELO: PARGA6AI

Incluye Dispositivo de Seguridad (FFD: Flame Failure Device)

Panel de Acero Inoxidable

Perillas de aluminio

Encendido de quemadores por Ignición

**6 Quemadores:**

- 1 Quemador Inferior Izquierdo Triple: 3.5kw
- 1 Quemador Central Superior Rápido: 3.0kw
- 2 Quemadores Superiores Semi-rápidos: 1.75kw
- 1 Quemador Inferior Central Semi-rápido: 1.75kw
- 1 Quemador Inferior Derecho Auxiliar: 1.0kw

**Potencia Total de quemadores: 12.75kw**

**Soporte de Sartenes de Hierro Fundido**

**Tipo de gas: LP / 2800 PA**

**Incluye espreas para cambio a Gas Natural**

**Voltaje: 127 V**

**Frecuencia: 60 Hz**

**Cable de alimentación de 1.3 m / 2 pines**



Medida de producto:

29.5cm x 51cm

Dimensiones para empotrar:

26.5cm x 48cm



## PARRILLA DE GAS EMPOTRABLE 2 QUEMADORES

MODELO: PARGA2VT

Incluye Dispositivo de Seguridad (FFD: Flame Failure Device)

Panel de Vidrio Templado de 6mm

Perillas de aluminio

Encendido de quemadores por Ignición  
2 Quemadores:

- 1 Quemador Superior Rápido: 3.0kw
- 1 Quemador Inferior Semi-rápido: 1.75kw

Potencia Total de quemadores: 4.75kw

Soporte de Sartenes de Hierro Fundido

Tipo de gas: LP / 2800 PA

Incluye espresas para cambio a Gas Natural

Voltaje: 127 V

Frecuencia: 60 Hz

Cable de alimentación de 1.3 m / 2 pines

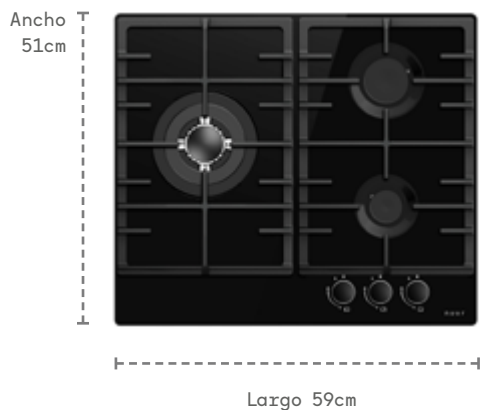

Medida de producto:

59cm x 51cm

Dimensiones para empotrar:

55.5cm x 47.5cm



## PARRILLA DE GAS EMPOTRABLE 3 QUEMADORES

MODELO: PARGA3VT

Incluye Dispositivo de Seguridad (FFD: Flame Failure Device)

Panel de Vidrio Templado de 8mm

Perillas de aluminio

Encendido de quemadores por Ignición  
3 Quemadores:

- 1 Quemador Izquierdo Triple: 3.5kw
- 1 Quemador Superior Semi-rápido: 1.75kw
- 1 Quemador Inferior Auxiliar: 1.0kw

Potencia Total de quemadores: 6.25kw

Soporte de Sartenes de Hierro Fundido

Tipo de gas: LP / 2800 PA

Incluye espresas para cambio a Gas Natural

Voltaje: 127 V

Frecuencia: 60 Hz

Cable de alimentación de 1.3 m / 2 pines

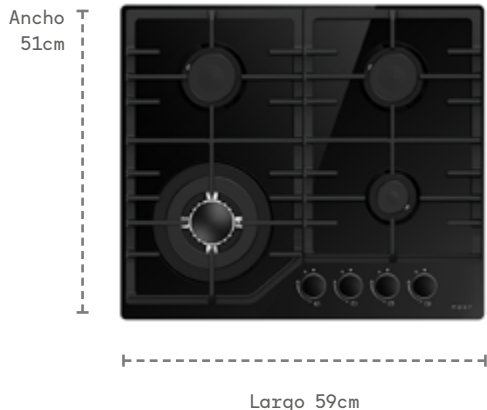

Medida de producto:  
59cm x 51cm  
Dimensiones para empotrar:  
55.5cm x 47.5cm



## PARRILLA DE GAS EMPOTRABLE 4 QUEMADORES

MODELO: PARGA4VT

Incluye Dispositivo de Seguridad (FFD: Flame Failure Device)

Panel de Vidrio Templado de 8mm

Perillas de aluminio

Encendido de quemadores por Ignición

4 Quemadores:

- 1 Quemador Izquierdo Inferior Triple: 3.5kw
- 2 Quemadores Superiores Semi-rápidos: 1.75kw
- 1 Quemador derecho Inferior Auxiliar: 1.0kw

Potencia Total de quemadores: 8.0kw

Soporte de Sartenes de Hierro Fundido

Tipo de gas: LP / 2800 PA

Incluye espresas para cambio a Gas Natural

Voltaje: 127 V

Frecuencia: 60 Hz

Cable de alimentación de 1.3 m / 2 pines

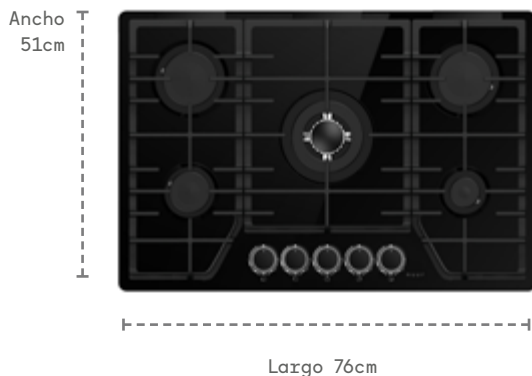

Medida de producto:  
76cm x 51cm  
Dimensiones para empotrar:  
72.7cm x 48cm



## PARRILLA DE GAS EMPOTRABLE 5 QUEMADORES

MODELO: PARGA5VT-L

Incluye Dispositivo de Seguridad (FFD: Flame Failure Device)

Panel de Vidrio Templado de 8mm

Perillas de aluminio

Encendido de quemadores por Ignición

5 Quemadores:

- 1 Quemador Central Triple: 3.5kw
- 2 Quemadores Superiores Rápidos: 3.0kw
- 1 Quemador Izquierdo Inferior Semi-rápido: 1.75kw
- 1 Quemador Derecho Inferior Auxiliar: 1.0kw

Potencia Total de quemadores: 12.25kw

Soporte de Sartenes de Hierro Fundido

Tipo de gas: LP / 2800 PA

Incluye espresas para cambio a Gas Natural

Voltaje: 127 V

Frecuencia: 60 Hz

Cable de alimentación de 1.3 m / 2 pines

Ancho  
51cm



Largo 90cm



Medida de producto:  
90cm x 51cm

Dimensiones para empotrar:  
82.5cm x 47.5cm

GARANTÍA

5  
AÑOS

## PARRILLA DE GAS EMPOTRABLE 6 QUEMADORES

MODELO: PARGA6VT-L

Incluye Dispositivo de Seguridad (FFD: Flame Failure Device)

Panel de Vidrio Templado de 8mm

Perillas de aluminio

Encendido de quemadores por ignición

6 Quemadores:

- 1 Quemador Inferior Izquierdo Triple: 3.5kw
- 1 Quemador Central Superior Rápido: 3.0kw
- 2 Quemadores Superiores Semi-rápidos: 1.75kw
- 1 Quemador Inferior Central Semi-rápido: 1.75kw
- 1 Quemador Inferior Derecho Auxiliar: 1.0kw

Potencia Total de quemadores: 12.75kw

Soporte de Sartenes de Hierro Fundido

Tipo de gas: LP / 2800 PA

Incluye espresas para cambio a Gas Natural

Voltaje: 127 V

Frecuencia: 60 Hz

Cable de alimentación de 1.3 m / 2 pines

+ SERIE MATE

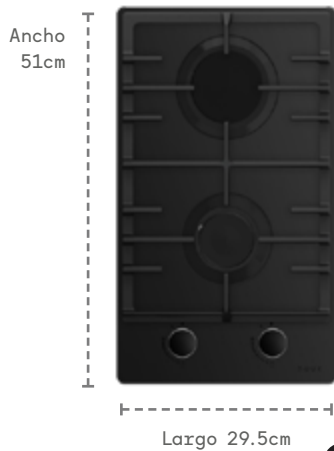

Medida de producto:  
29.5cm x 51cm  
Dimensiones para empotrar:  
26.5cm x 48cm

GARANTÍA

5  
AÑOS

## PARRILLA DE GAS EMPOTRABLE 2 QUEMADORES

MODELO: PARGA2VTM

Incluye Dispositivo de Seguridad (FFD: Flame Failure Device)

Panel de Vidrio Templado Mate de 6mm

Perillas de aluminio

Encendido de quemadores por Ignición

2 Quemadores:

- 1 Quemador Superior Rápido: 3.0kw
- 1 Quemador Inferior Semi-rápido: 1.75kw

Potencia Total de quemadores: 4.75kw

Soporte de Sartenes de Hierro Fundido

Tipo de gas: LP / 2800 PA

Incluye espresas para cambio a Gas Natural

Voltaje: 127 V

Frecuencia: 60 Hz

Cable de alimentación de 1.3 m / 2 pines

+ SERIE MATE

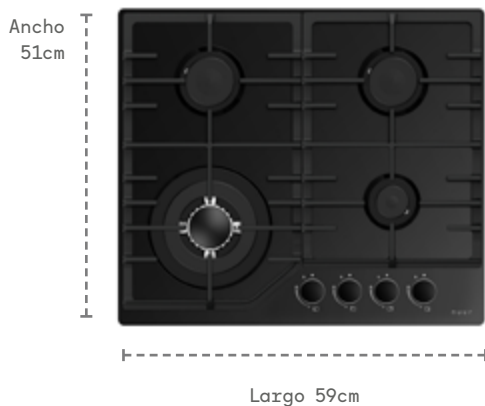

Medida de producto:  
59cm x 51cm  
Dimensiones para empotrar:  
55.5cm x 47.5cm

GARANTÍA

5  
AÑOS

## PARRILLA DE GAS EMPOTRABLE 4 QUEMADORES

MODELO: PARGA4VTM

Incluye Dispositivo de Seguridad (FFD: Flame Failure Device)

Panel de Vidrio Templado MATE de 8mm

Perillas de aluminio

Encendido de quemadores por Ignición

4 Quemadores:

- 1 Quemador Izquierdo Inferior Triple: 3.5kw
- 2 Quemadores Superiores Semi-rápidos: 1.75kw
- 1 Quemador derecho Inferior Auxiliar: 1.0kw

Potencia Total de quemadores: 8.0kw

Soporte de Sartenes de Hierro Fundido

Tipo de gas: LP / 2800 PA

Incluye espresas para cambio a Gas Natural

Voltaje: 127 V

Frecuencia: 60 Hz

Cable de alimentación de 1.3 m / 2 pines



+ SERIE MATE

Ancho  
51cm



Largo 76cm

Medida de producto:

76cm x 51cm

Dimensiones para empotrar:

72.7cm x 48cm

GARANTÍA

5  
AÑOS

## PARRILLA DE GAS EMPOTRABLE 5 QUEMADORES

MODELO: PARGA5VTM

Incluye Dispositivo de Seguridad (FFD: Flame Failure Device)

Panel de Vidrio Templado MATE de 8mm

Perillas de aluminio

Encendido de quemadores por Ignición

5 Quemadores:

- 1 Quemador Central Triple: 3.5kw
- 2 Quemadores Superiores Rápidos: 3.0kw
- 1 Quemador Izquierdo Inferior Semi-rápido: 1.75kw
- 1 Quemador Derecho Inferior Auxiliar: 1.0kw

Potencia Total de quemadores: 12.25kw

Soporte de Sartenes de Hierro Fundido

Tipo de gas: LP / 2800 PA

Incluye espresas para cambio a Gas Natural

Voltaje: 127 V

Frecuencia: 60 Hz

Cable de alimentación de 1.3 m / 2 pines

+ SERIE MATE

Ancho  
51cm



Largo 90cm



Medida de producto:

90cm x 51cm

Dimensiones para empotrar:

82.5cm x 47.5cm

GARANTÍA

5  
AÑOS

## PARRILLA DE GAS EMPOTRABLE 6 QUEMADORES

MODELO: PARGA6VTM-L

Incluye Dispositivo de Seguridad (FFD: Flame Failure Device)

Panel de Vidrio Templado Mate de 8mm

Perillas de aluminio

Encendido de quemadores por Ignición

6 Quemadores:

- 1 Quemador Inferior Izquierdo Triple: 3.5kw
- 1 Quemador Central Superior Rápido: 3.0kw
- 2 Quemadores Superiores Semi-rápidos: 1.75kw
- 1 Quemador Inferior Central Semi-rápido: 1.75kw
- 1 Quemador Inferior Derecho Auxiliar: 1.0kw

Potencia Total de quemadores: 12.75kw

Soporte de Sartenes de Hierro Fundido

Tipo de gas: LP / 2800 PA

Incluye espresas para cambio a Gas Natural

Voltaje: 127 V

Frecuencia: 60 Hz

Cable de alimentación de 1.3 m / 2 pines



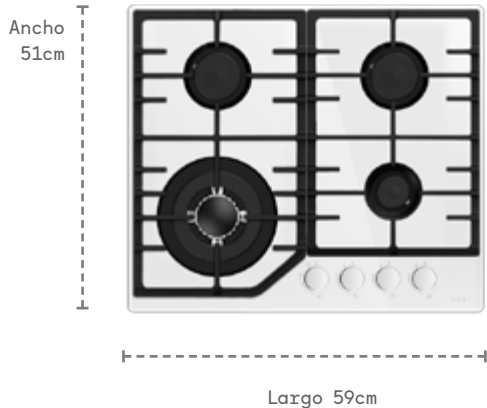

Medida de producto:

59cm x 51cm

Dimensiones para empotrar:

55.5cm x 47.5cm

GARANTÍA

5  
AÑOS

## PARRILLA DE GAS EMPOTRABLE BLANCA 4 QUEMADORES

MODELO: PARGA4VTB

Incluye Dispositivo de Seguridad (FFD: Flame Failure Device)

Panel de Vidrio Templado Blanco de 8mm

Perillas de aluminio

Encendido de quemadores por Ignición

4 Quemadores:

- 1 Quemador Izquierdo Inferior Triple: 3.5kw
- 2 Quemadores Superiores Semi-rápidos: 1.75kw
- 1 Quemador derecho Inferior Auxiliar: 1.0kw

Potencia Total de quemadores: 8.0kw

Soporte de Sartenes de Hierro Fundido

Tipo de gas: LP / 2800 PA

Incluye espresas para cambio a Gas Natural

Voltaje: 127 V

Frecuencia: 60 Hz

Cable de alimentación de 1.3 m / 2 pines

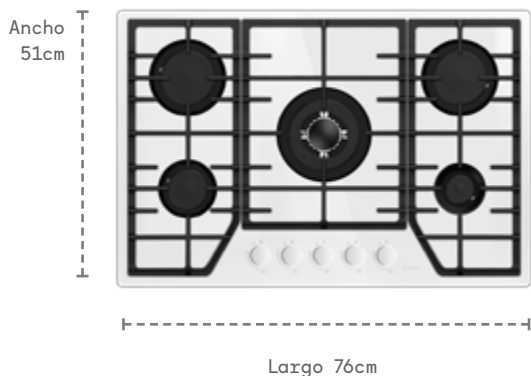

Medida de producto:

76cm x 51cm

Dimensiones para empotrar:

72.7cm x 48cm

GARANTÍA

5  
AÑOS

## PARRILLA DE GAS EMPOTRABLE BLANCA 5 QUEMADORES

MODELO: PARGA5VTB

Incluye Dispositivo de Seguridad (FFD: Flame Failure Device)

Panel de Vidrio Templado Blanco de 8mm

Perillas de aluminio

Encendido de quemadores por Ignición

5 Quemadores:

- 1 Quemador Central Triple: 3.5kw
- 2 Quemadores Superiores Rápidos: 3.0kw
- 1 Quemador Izquierdo Inferior Semi-rápido: 1.75kw
- 1 Quemador Derecho Inferior Auxiliar: 1.0kw

Potencia Total de quemadores: 12.25kw

Soporte de Sartenes de Hierro Fundido

Tipo de gas: LP / 2800 PA

Incluye espresas para cambio a Gas Natural

Voltaje: 127 V

Frecuencia: 60 Hz

Cable de alimentación de 1.3 m / 2 pines



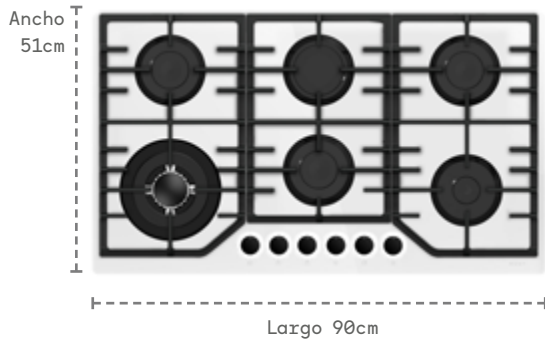

## PARRILLA DE GAS EMPOTRABLE BLANCO 6 QUEMADORES

MODELO: PARGA6VTB-L

Incluye Dispositivo de Seguridad (FFD: Flame Failure Device)

Panel de Vidrio Templado Blanco de 8mm

Perillas de aluminio

Encendido de quemadores por Ignición

**6 Quemadores:**

- 1 Quemador Inferior Izquierdo Triple: 3.5kw
- 1 Quemador Central Superior Rápido: 3.0kw
- 2 Quemadores Superiores Semi-rápidos: 1.75kw
- 1 Quemador Inferior Central Semi-rápido: 1.75kw
- 1 Quemador Inferior Derecho Auxiliar: 1.0kw

**Potencia Total de quemadores: 12.75kw**

**Soporte de Sartenes de Hierro Fundido**

**Tipo de gas: LP / 2800 PA**

**Incluye espresas para cambio a Gas Natural**

**Voltaje: 127 V**

**Frecuencia: 60 Hz**

**Cable de alimentación de 1.3 m / 2 pines**



*Medida de producto:*

90cm x 51cm

*Dimensiones para empotrar:*

82.5cm x 47.5cm





# PARRILLAS DE INDUCCIÓN

Son la solución perfecta para quienes buscan una experiencia sofisticada, eficiente y segura. Además de optimizar tu tiempo y consumo energético, añaden un toque de elegancia a tu espacio culinario, haciendo tu experiencia en la cocina más placentera y estilizada.

Utilizando tecnología de inducción de última generación, estas parrillas proporcionan un calentamiento rápido y preciso. Ideales para aquellos que desean tener todos sus equipos eléctricos y olvidarse del gas.

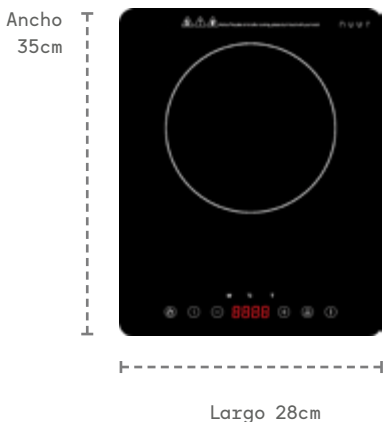

Medida de producto:  
28cm x 35cm



## PARRILLA DE INDUCCIÓN 1 ZONA

MODELO: PARIN1

Inducción magnética (eléctrica)

Control de sensor táctil

Detector automático de Sartenes

Funciones:

- Potencia de temperatura
- Temporizador de 4 horas
- Ajuste de temperatura: baja (-) / Alta (+)
- Panel de temperatura digital
- Bloqueo o Seguro
- Encendido / Apagado

Voltaje: 127 V

Frecuencia: 60 Hz

Potencia: 1800 W

Placa de vidrio cerámico de 4mm

Cable de 1.5 m / Plug 2 pines

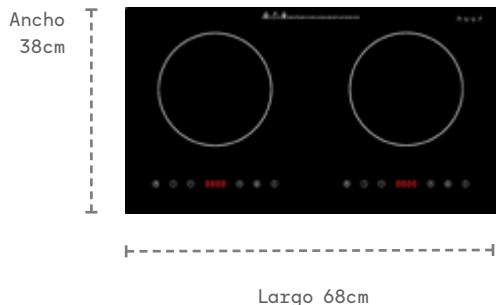

Medida de producto:  
68cm x 38cm

Dimensiones para empotrar:  
64cm x 34cm



## PARRILLA DE INDUCCIÓN 2 ZONAS

MODELO: PARIN2

Inducción magnética (eléctrica)

Detector automático de sartenes

Panel de Control Táctil por zona:

- Potencia de temperatura
- Temporizador de 4 horas
- Ajuste de temperatura: baja (-) / Alta (+)
- Panel de temperatura digital
- Bloqueo o Seguro
- Encendido / Apagado

Voltaje: 127 V

Frecuencia: 60 Hz

Potencia: 2000W (1000W + 1000W)

Cuerpo inferior de metal

Placa de vidrio cerámico de 4mm

Cable de 1.5 m / Plug 3 pines

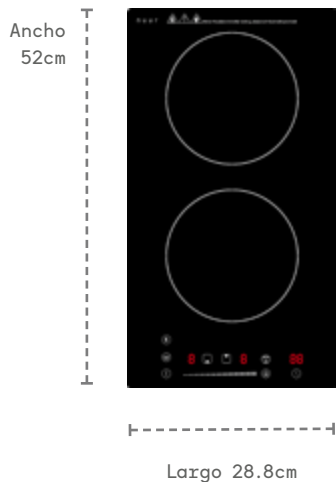

Medida de producto:

28.8cm x 52cm

Dimensiones para empotrar:

26.8cm x 50cm



## PARRILLA DE INDUCCIÓN 2 ZONAS

MODELO: PARIN2-B

Inducción Magnética (Eléctrica)

Detector automático de Sartenes

Panel de Control Táctil:

- Booster
- Encendido / Apagado / Mantener Caliente
- Bajar o Incrementar Temperatura
- Panel digital de Temperatura y Temporizador de 99 minutos
- Selección de zona
- 9 Niveles de Potencia de temperatura por zona
- Inicio / Parar
- Bloqueo o Seguro

Voltaje: 127 V

Frecuencia: 60 Hz

Potencia: 2000W (1000W + 1000W)

Placa de vidrio cerámico de 4mm

Cable de 1.5 m / Plug 3 pines

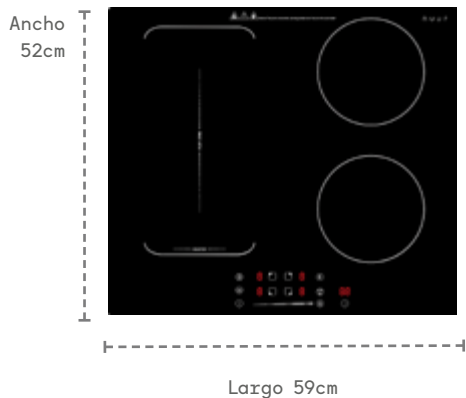

Medida de producto:

59cm x 52cm

Dimensiones para empotrar:

56cm x 49cm



## PARRILLA INDUCCIÓN 4 ZONAS

MODELO: PARIN4-B

Inducción magnética (eléctrica)

Detector automático de Sartenes

Zona Flex (Actúa como 2 zonas también)

Panel de Control Táctil:

- On / Off / Mantener Caliente
- Ajuste de Temperatura
- Temporizador 99 min
- Selección de zona
- Booster / Inicio / Parar
- Bloqueo o Seguro

220V-240V / 50-60Hz

Potencia: 7000W

(1500W+2000W+1500W+2000W)

Booster: 1500W a 1800W / 2000W a 2200W

Placa Vidrio cerámico 4mm

Protección Alto voltaje y Alta temperatura

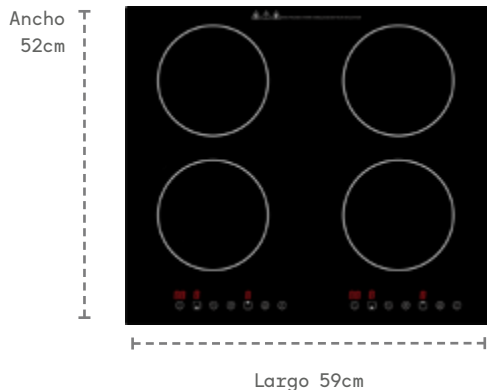

Medida de producto:

59cm x 52cm

Dimensiones para empotrar:

56cm x 49cm



## PARRILLA DE INDUCCIÓN 4 QUEMADORES / 2 ZONAS

MODELO: PARIN4-120

Inducción magnética (eléctrica)

4 Quemadores / 2 Zonas

Detector automático de Sartenes

Panel de Control Táctil:

- 2 zonas de control independiente
- Encendido / Apagado
- Bajar o Incrementar Temperatura
- Panel digital de Temperatura y Temporizador
- Selección de zona
- Inicio / Parar
- Bloqueo o Seguro
- Temporizador de 99 minutos

Voltaje: 120V por zona

Frecuencia: 60HZ

Potencia: 3600W (900W+900W+900W+900W)

Placa de vidrio cerámico grado A de 4mm

Placa PCB de alta calidad con IGBT Siemens

Cable de cobre de 1.2 M

Protección contra alto voltaje y alta temperatura

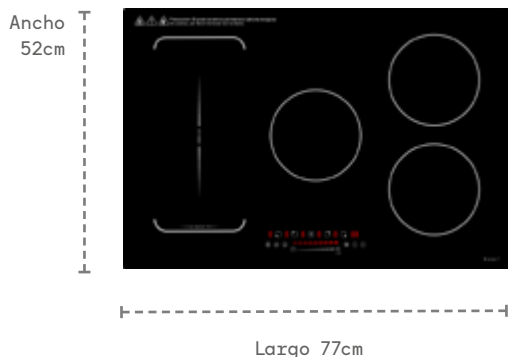

Medida de producto:

77cm x 52cm

Dimensiones para empotrar:

74cm x 49cm



## PARRILLA INDUCCIÓN 5 ZONAS

MODELO: PARIN577

Inducción magnética (eléctrica)

Zona Flex (Actúa como 2 zonas también)

Detector automático de Sartenes

Panel de Control Táctil:

- Bloqueo / Ajuste de Temperatura
- Booster / Temporizador de 99 min
- Selección de zona
- Inicio / Parar
- On / Off / Mantener Caliente

220-240V / 50-60Hz

Potencia: 8400W

(1500W+1800W+1800W+1800W+1500W)

Booster: 1500W a 1800W / 1800W a 2000W

Placa Vidrio cerámico 4mm

Cable de cobre de 1.2 M sin plug

Protección Alto voltaje y Alta temperatura

## + SERIE MATE

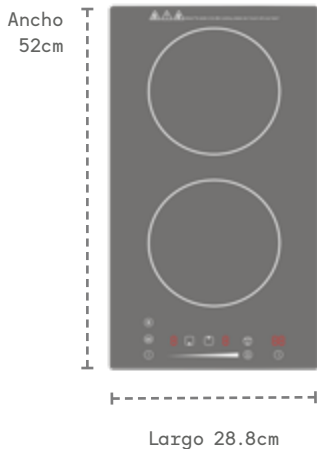

Medida de producto:

28.8cm x 52cm

Dimensiones para empotrar:

26.8cm x 50cm

GARANTÍA

5  
AÑOS

## PARRILLA DE INDUCCIÓN 2 ZONAS

MODELO: PARIN2-BM

Panel Color Negro MATE anti-scratch  
(anti rayaduras)

Inducción magnética (eléctrica)

Detector automático de Sartenes

- Booster
- Encendido / Apagado / Mantener Caliente
- Bajar o Incrementar Temperatura
- Panel digital de Temperatura y Temporizador de 99min
- 9 Niveles de Potencia de temperatura por zona
- Inicio / Parar/Bloqueo

Voltaje: 127 V

Frecuencia: 60 Hz

Potencia: 2000W (1000W + 1000W)

Placa de vidrio cerámico de 4mm

Cable de 1.5 m / Plug 3 pines

## + SERIE MATE

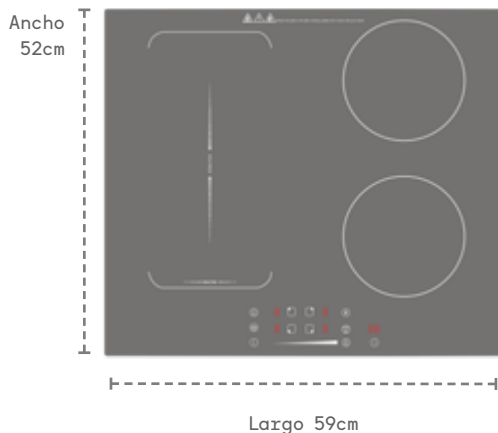

Medida de producto:

59cm x 52cm

Dimensiones para empotrar:

56cm x 49cm

GARANTÍA

5  
AÑOS

## PARRILLA INDUCCIÓN 4 ZONAS

MODELO: PARIN4-BM

Panel Color Negro MATE anti-scratch  
(anti rayaduras)

Inducción magnética (eléctrica) con Zona Flex

Detector automático de Sartenes

Panel de Control Tácti:

- Zona Flex (Actúa como 2 zonas también)
- Encendido / Apagado / Mantener Caliente
- Bajar o Incrementar Temperatura
- Selección de zona / Temporizador de 99 minutos
- Booster / Inicio / Parar / Bloqueo

220V-240V / 50-60Hz

Potencia: 7000W

(1500W+2000W+1500W+2000W)

Booster: 1500W a 1800W / 2000W a 2200W

Placa de vidrio cerámico grado A de 4mm

Cable de cobre de 1.2 M sin plug

Protección contra alto voltaje y alta temperatura

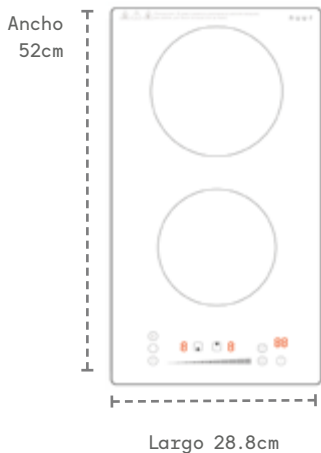

Medida de producto:

28.8cm x 52cm

Dimensiones para empotrar:

26.8cm x 50cm

GARANTÍA

5  
AÑOS

## PARRILLA DE INDUCCIÓN 2 ZONAS

MODELO: PARIN2-BB

Panel Color Blanco Puro

Inducción magnética (eléctrica)

Detector automático de Sartenes

- Booster
- Encendido / Apagado / Mantener Caliente
- Bajar o Incrementar Temperatura
- Panel digital de Temperatura y Temporizador de 99min
- 9 Niveles de Potencia de temperatura por zona
- Inicio / Parar/Bloqueo

Voltaje: 127 V

Frecuencia: 60 Hz

Potencia: 2000W (1000W + 1000W)

Placa de vidrio cerámico de 4mm

Cable de 1.5 m / Plug 3 pines

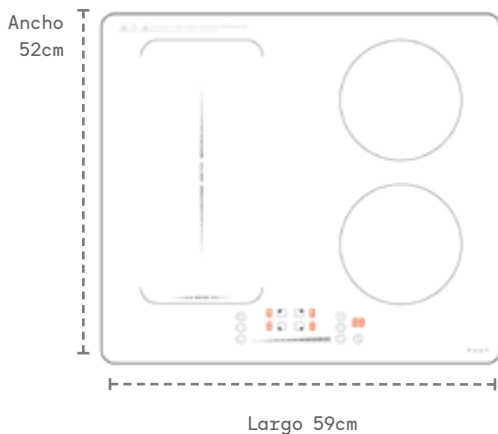

Medida de producto:

59cm x 52cm

Dimensiones para empotrar:

56cm x 49cm

GARANTÍA

5  
AÑOS

## PARRILLA INDUCCIÓN 4 ZONAS

MODELO: PARIN4-BB

Panel Color Blanco Puro

Inducción magnética (eléctrica) con Zona Flex

Detector automático de Sartenes

Panel de Control Tácti:

- Zona Flex (Actúa como 2 zonas también)
- Encendido / Apagado / Mantener Caliente
- Bajar o Incrementar Temperatura
- Selección de zona / Temporizador de 99 minutos
- Booster / Inicio / Parar / Bloqueo

220V-240V / 50-60Hz

Potencia: 7000W

(1500W+2000W+1500W+2000W)

Booster: 1500W a 1800W / 2000W a 2200W

Placa de vidrio cerámico grado A de 4mm

Cable de cobre de 1.2 M sin plug

Protección contra alto voltaje y alta temperatura





# CAMPANAS EXTRACTORAS

Garantizan una cocina libre de humos y olores, proporcionando un ambiente limpio y fresco mientras cocinas. Nuestras campanas extractoras tienen dos modos de trabajo: extracción y purificación. En el modo de extracción, necesitas un ducto; en el modo de purificación, el filtro purificador hace el trabajo, por lo que se adaptan a cualquier espacio y son muy fáciles de instalar.

Diseñadas para quienes buscan combinar funcionalidad y estilo, destacan por su construcción duradera y acabados elegantes. Con materiales de alta calidad y un diseño moderno, se integran perfectamente en cualquier cocina contemporánea, ya sea de pared o isla.





Opciones de Medida:  
60 / 80 cm x 48cm x 8.5cm



## CAMPANA EXTRACTORA DE PARED 60CM / 80CM

MODELO: CAMEXPA60A / CAMEXPA80A

Campana de Acero Inoxidable 430

Montaje: Pared

Motor de 80W

Máximo flujo de aire 180m<sup>3</sup>/h

Filtro de metal + algodón de carbono

Incluye Filtro de carbón activado

Panel de funciones:

- Luz
- Velocidad Alta / Media / Baja
- Encendido / Apagado

Lámpara 25W

Diámetro de ducto: 12cm

Voltaje: 127 V

Frecuencia: 60 Hz



Medida de producto:  
60cm x 48cm x 46.5cm (84.5cm)



## CAMPANA EXTRACTORA DE PARED 60CM

MODELO: CAMEXPA60AV

Campana de Acero Inoxidable

Vidrio Templado Curvo

Montaje: Pared

Motor de 120W

Máximo flujo de aire 400m<sup>3</sup>/h

1 Filtro de Aluminio

Incluye Filtro de carbón activado

Panel de funciones:

- Luz
- Velocidad Alta / Media / Baja
- Encendido / Apagado

Luz LED de 4W

Diámetro de ducto: 15cm

Voltaje: 127 V

Frecuencia: 60 Hz

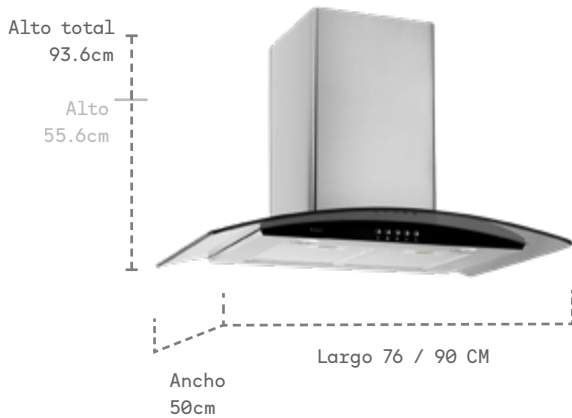

Medida de producto:  
76/90cm x 50cm x 55.6cm (93.6cm)



## CAMPANA EXTRACTORA DE PARED 76CM / 90CM

MODELO: CAMEXPA76AV / CAMEXPA90AV

Campana de Acero Inoxidable  
Vidrio Templado Curvo  
Montaje: Pared  
Motor de 140W  
Máximo flujo de aire 500m<sup>3</sup>/h  
2 Filtros de Aluminio  
Incluye Filtro de carbón activado  
Panel de funciones con vidrio negro:

- Luz
- Velocidad Alta / Media / Baja
- Encendido / Apagado

2 luces LED de 2W c/u  
Diámetro de ducto: 15cm  
Voltaje: 127 V  
Frecuencia: 60 Hz

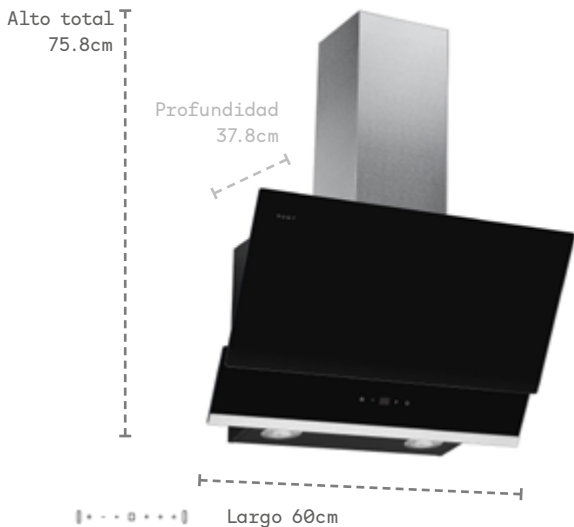

TECNOLOGÍA SIN CONTACTO

Medida de producto:  
60cm x 37.8cm x 75.8cm



## CAMPANA EXTRACTORA 60CM

MODELO: CAMEXPA60VT

Campana Angular Vidrio Templado Negro  
Cuerpo con revestimiento color negro  
Marco de Al en la parte inferior del vidrio  
Montaje: Pared  
Motor de 140W

Máximo flujo de aire 500m<sup>3</sup>/h  
1 Filtro Aluminio / 1 Filtro Carbón Activado  
Panel de funciones digitales:

- Tecnología sin contacto (subir o bajar la velocidad de extracción)
- Luz
- Velocidad: Alta / Media / Baja
- Encendido / Apagado

2 luces LED 2W c/u  
Diámetro de ducto: 15cm  
Voltaje: 127 V  
Frecuencia: 60 Hz



Medida de producto:  
90cm x 50cm x 53.5cm (101.5cm)



## CAMPANA EXTRACTORA DE PARED 90CM

MODELO: CAMEXPA90A

Campana de Acero Inoxidable

Montaje: Pared

Motor de 140W

Máximo flujo de aire 500m<sup>3</sup>/h

3 Filtros de Aluminio

Incluye Filtro de carbón activado

Panel de funciones:

- Luz
- Velocidad Alta / Media / Baja
- Encendido / Apagado

2 luces LED de 2W c/u

Diámetro de ducto: 15cm

Voltaje: 127 V

Frecuencia: 60 Hz

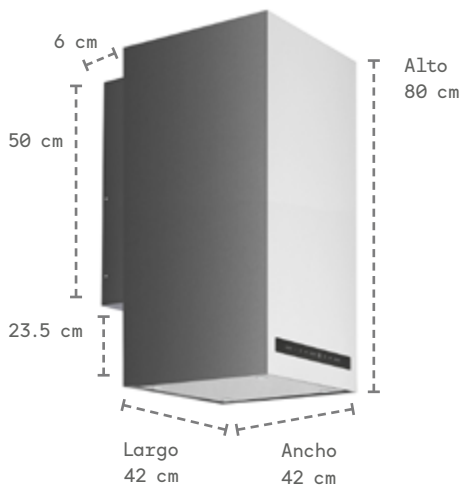

TECNOLOGÍA  
SIN CONTACTO

Medida de producto:  
42cm x 42cm x 80cm



## CAMPANA EXTRACTORA DECORATIVA TIPO CUBO PARA PARED DE ACERO INOXIDABLE 42CM

MODELO: CAMEXPADECO42CUBODSC

Campana extractora cubo

Cuerpo de acero inoxidable

Montaje: Pared

Motor: 144w

Panel digital de funciones:

- Tecnología sin contacto (*subir o bajar la velocidad de extracción*)
- Encendido o apagado digital y para la luz led

Volumen de flujo de aire: 550m<sup>3</sup>/h

3 velocidades de extracción (bajo, medio, alto)

Diámetro del ducto: 15 cm

Decibeles: 55 dBa

Voltaje: 127V

Frecuencia: 60Hz

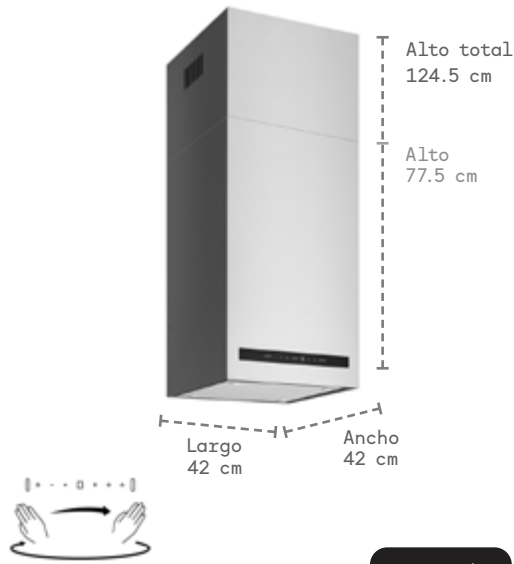

**TECNOLOGÍA SIN CONTACTO**

Medida de producto:  
42cm x 42 cm x 80 cm

GARANTÍA  
**5**  
AÑOS

## CAMPANA EXTRACTORA DECORATIVA TIPO CUBO PARA ISLA DE ACERO INOXIDABLE 42CM

MODELO: CAMEXISDECO42CUBODSC

Campana extractora cubo  
Cuerpo de acero inoxidable  
Montaje: Isla  
Motor: 144w

Panel digital de funciones:

- Tecnología sin contacto (subir o bajar la velocidad de extracción)
- Encendido o apagado digital y para la luz led

Volumen de flujo de aire: 550m<sup>3</sup>/h

3 velocidades de extracción (bajo, medio, alto)

Diámetro del ducto: 15 cm

Decibeles: 55 dBa

Voltaje: 127V

Frecuencia: 60Hz

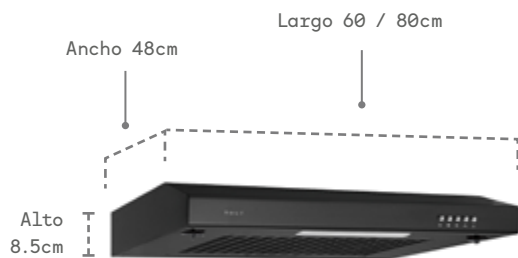

Opciones de Medida:  
60 / 80cm x 48cm x 8.5cm

GARANTÍA  
**5**  
AÑOS

## CAMPANA EXTRACTORA DE PARED 60CM / 80CM

MODELO: CAMEXPA60AN / CAMEXPA80AN

Campana de Acero Inoxidable color negro

Montaje: Pared

Motor de 80W

Máximo flujo de aire 180m<sup>3</sup>/h

Filtro de metal + algodón de carbono

Incluye Filtro de carbón activado

Panel de funciones:

- Luz
- Velocidad Alta / Media / Baja
- Encendido / Apagado

Lámpara 25W

Diámetro de ducto: 12cm

Voltaje: 127 V

Frecuencia: 60 Hz

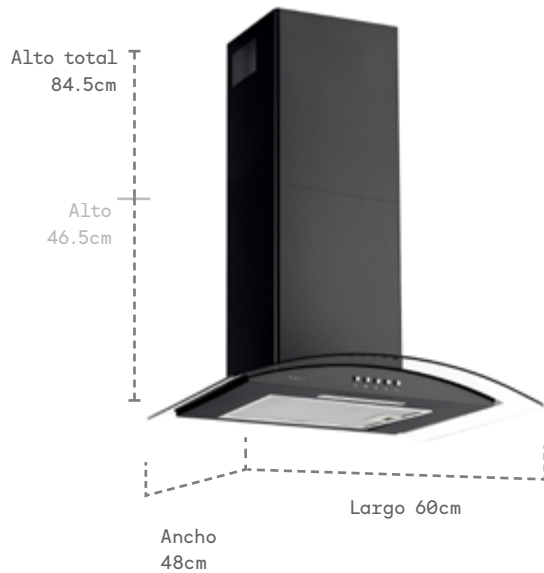

Medida de producto:  
60cm x 48cm x 46.5cm (84.5cm)

GARANTÍA  
**5**  
AÑOS

## CAMPANA EXTRACTORA DE PARED 60CM

MODELO: CAMEXPA60AVN

Campana de Acero Inoxidable Color Negro Vidrio Templado Curvo

Montaje: Pared

Motor de 120W

Máximo flujo de aire 400m<sup>3</sup>/h

1 Filtro de Aluminio

Incluye Filtro de carbón activado

Panel de funciones:

- Luz
- Velocidad Alta / Media / Baja
- Encendido / Apagado

Luz LED de 4W

Diámetro de ducto: 15cm

Voltaje: 127 V

Frecuencia: 60 Hz

### + SERIE MATE

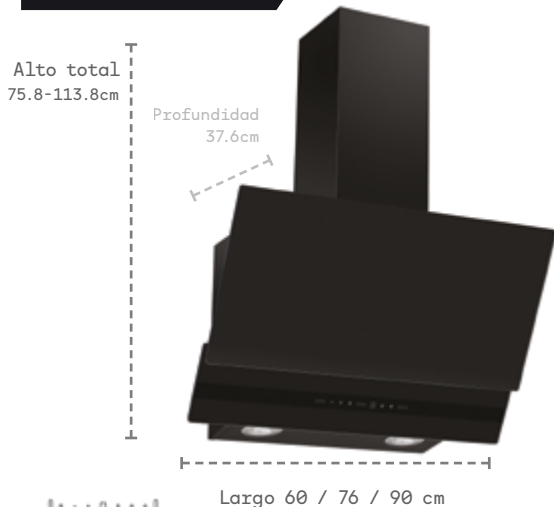

Medida de producto:  
60 / 75 / 90cm x 37.6cm x 75.8-113.8cm



TECNOLOGÍA SIN CONTACTO

GARANTÍA  
**5**  
AÑOS

## CAMPANA EXTRACTORA DOBLE VIDRIO TEMPLADO NEGRO MATE

MODELO: CAMEXPA60VTM / CAMEXPA76VTM  
CAMEXPA90VTM

Campana extractora vertical

Cuerpo de acero negro mate y doble vidrio templado

Montaje: Pared

Motor de 144w

Panel de funciones digitales:

- Tecnología sin contacto (*subir o bajar la velocidad de extracción*)
- Encender o apagar la luz led

Volumen de flujo de aire: 500m<sup>3</sup>/h

3 velocidades de extracción (bajo, medio, alto)

Diámetro de ducto: 15 cm

Decibeles: 55 dBa

Voltaje: 127V

Frecuencia: 60Hz

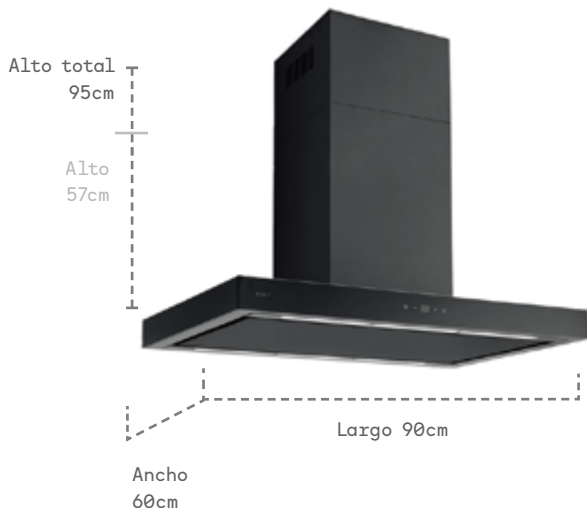

**TECNOLOGÍA  
SIN CONTACTO**

Medida de producto:  
90cm x 60cm x 57cm (95cm)

GARANTÍA  
**5**  
AÑOS

## CAMPANA EXTRACTORA PARED 90CM

MODELO: CAMEXPA90ADIN

Campana de Acero Inoxidable Color Negro  
Vidrio Templado negro en los 4 lados

Montaje: Pared

Motor de 234W

Máximo flujo de aire 780m<sup>3</sup>/h

2 Filtros de Aluminio de 5 capas

Incluye Filtro de Carbón Activado

Panel Digital de funciones:

- Luz / sensor de gestos
- Selección de velocidad: Alta / Media / Baja
- Panel Indicador de velocidad eléctrico
- Encendido / Apagado

Tira de luces LED de 6W

Diámetro de ducto: 15cm

Voltaje: 127 V

Frecuencia: 60 Hz



**TECNOLOGÍA  
SIN CONTACTO**

Medida de producto:  
90cm x 60cm x 57cm (95cm)

GARANTÍA  
**5**  
AÑOS

## CAMPANA EXTRACTORA DE ISLA 90CM

MODELO: CAMEXIS90ADIN

Campana de Acero Inoxidable Color Negro  
Vidrio Templado negro en los 4 lados

Montaje: Isla

Motor de 234W

Máximo flujo de aire 780m<sup>3</sup>/h

2 Filtros de Aluminio de 5 capas y Filtro  
de Carbón Activado

Panel Digital de funciones:

- Luz / sensor de gestos
- Selección de velocidad: Alta / Media / Baja
- Panel Indicador de velocidad eléctrico
- Encendido / Apagado

2 luces LED de 2W c/u

Diámetro de ducto: 15cm

Voltaje: 127 V

Frecuencia: 60 Hz

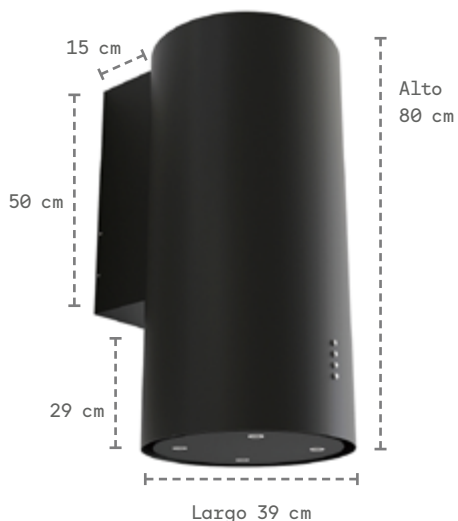

Medida de producto:  
39 cm x 80 cm



## CAMPANA EXTRACTORA DECORATIVA CILINDRICA DE PARED ACERO NEGRO 39CM

MODELO: CAMEXPADECO39TUBO-N

Campana extractora de cilindro  
Cuerpo de acero negro (39 cm diámetro)  
Montaje: Pared  
Motor: 144w (potencia total)  
Panel de funciones:

- 3 velocidades en cada cilindro (bajo, medio, alto)
- botón para encendido.
- Luces LED

Volumen de flujo de aire: 550m<sup>3</sup>/h  
3 velocidades de extracción (bajo, medio, alto)  
Diámetro del ducto: 15 cm  
Decibeles: 55 dBa  
Voltaje: 127V  
Frecuencia: 60Hz



Medida de producto:  
39 cm x 80 cm



## CAMPANA EXTRACTORA DECORATIVA CILINDRICA DE ISLA ACERO NEGRO 39CM

MODELO: CAMEXISDECO39TUBO-N

Campana extractora de cilindro  
Cuerpo de acero negro (39 cm diámetro)  
Montaje: Isla  
Motor: 144w (potencia total)  
Panel de funciones:

- 3 velocidades en cada cilindro (bajo, medio, alto)
- botón para encendido.
- Luces LED

Volumen de flujo de aire: 550m<sup>3</sup>/h  
3 velocidades de extracción (bajo, medio, alto)  
Diámetro del ducto: 15 cm  
Decibeles: 55 dBa  
Voltaje: 127V  
Frecuencia: 60Hz

## CAMPANA EXTRACTORA DE ISLA CON DOBLE CILINDRO

MODELO: CAMEXIS2TUBOS120VT-N

Campana extractora decorativa de doble cilindro  
Cuerpo de acero negro

Montaje: Isla

Motor: 230w cada cilindro (460w potencia total)

Panel de funciones:

- 3 velocidades en cada cilindro (bajo, medio alto)
- 2 switches electrónicos para encendido.
- Luces LED

Diámetro de ducto de aire: 15 cm

Vidrio Templado de 120cm de largo

2 cilindros extractores con 50 cm de diámetro cada uno

Volumen de flujo de aire: 780m<sup>3</sup>/h

Voltaje: 127V

Frecuencia: 60Hz

## CAMPANA EXTRACTORA EMPOTRABLE 60CM / 75 CM

MOD: CAMEXEM60VTDSC / CAMEXEM75VTDSC

Campana extractora

Cuerpo de acero negro y vidrio templado

Montaje: Empotre

Motor: 144w (potencia total)

Panel digital de funciones:

- Tecnología sin contacto (subir o bajar la velocidad de extracción)
- Encender o apagar la luz led

Volumen de flujo de aire: 550m<sup>3</sup>/h

3 velocidades de extracción (bajo, medio, alto)

Diámetro del ducto: 12 cm

Decibeles: 55 dBa

Voltaje: 127V

Frecuencia: 60Hz

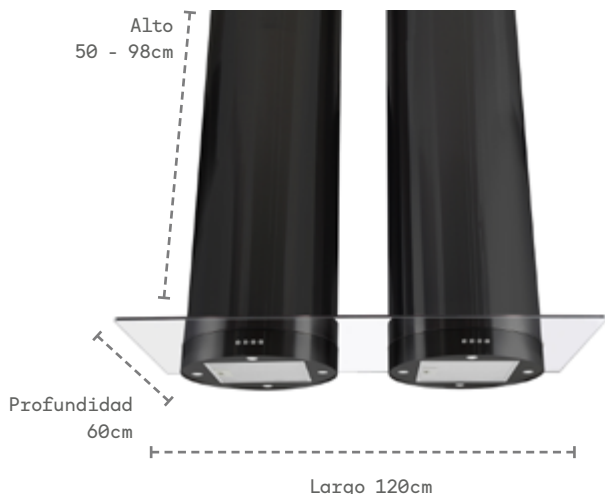

Medida de producto:  
120cm x 60cm x 50-98cm

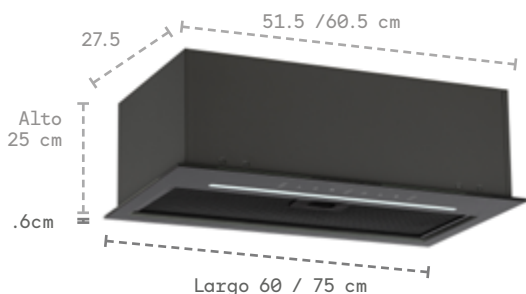

TECNOLOGÍA  
SIN CONTACTO

Medida de producto:  
60 / 75cm x 29cm x 25.6cm

Medida de empotre  
51.5 / 60.5cm x 27.5cm x 25cm



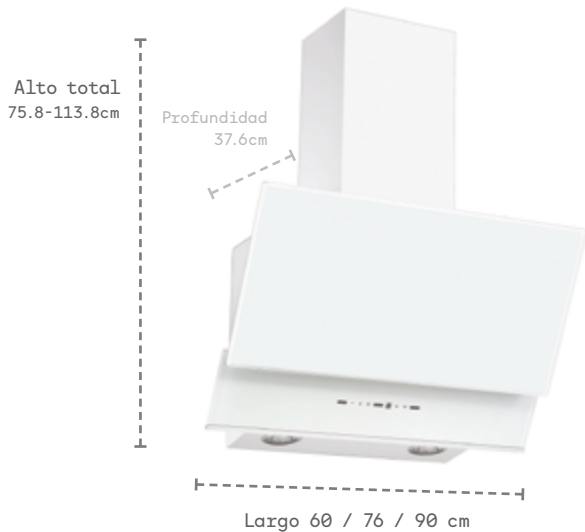

**TECNOLOGÍA SIN CONTACTO**

Medida de producto:

60 / 75 / 90cm x 37.6cm x 75.8-113.8cm

GARANTÍA

**5 AÑOS**

## CAMPANA EXTRACTORA DOBLE VIDRIO TEMPLADO BLANCO

MODELO: CAMEXPA60VTB / CAMEXPA76VTB  
CAMEXPA90VTB

Campana extractora vertical

Cuerpo de acero blanco y doble vidrio templado

Montaje: Pared

Motor de 144w

Panel de funciones digitales:

- Tecnología sin contacto (subir o bajar la velocidad de extracción)
- Encender o apagar la luz led

Volumen de flujo de aire: 500m<sup>3</sup>/h

3 velocidades de extracción (bajo, medio, alto)

Diámetro de ducto: 12 cm

Decibeles: 55 dBa

Voltaje: 127V

Frecuencia: 60Hz

## CAMPANA EXTRACTORA DE ISLA CON VIDRIO TEMPLADO DE 76CM / 90CM

MODELO: CAMEXIS76AVSG / CAMEXIS90AVSG

Campana extractora

Cuerpo de acero con panel de vidrio templado y vidrio curvo

Montaje: Isla

Motor: 144w (potencia total)

Panel digital de funciones:

- Tecnología sin contacto (subir o bajar la velocidad de extracción)
- Encender o apagar la luz led

3 velocidades de extracción (bajo, medio alto)

Volumen de flujo de aire: 600m<sup>3</sup>/h

Diámetro del ducto: 15 cm

Decibeles: 55 dBa

Voltaje: 127V

Frecuencia: 60Hz

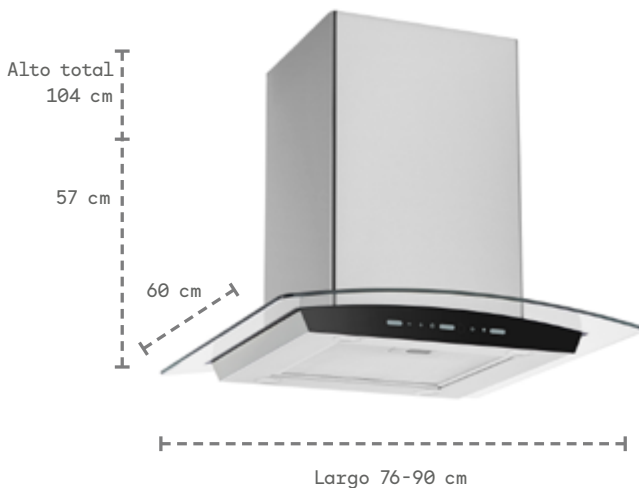

**TECNOLOGÍA SIN CONTACTO**

Medida de producto:

76-90cm x 60cm x 57-104cm

GARANTÍA

**5 AÑOS**



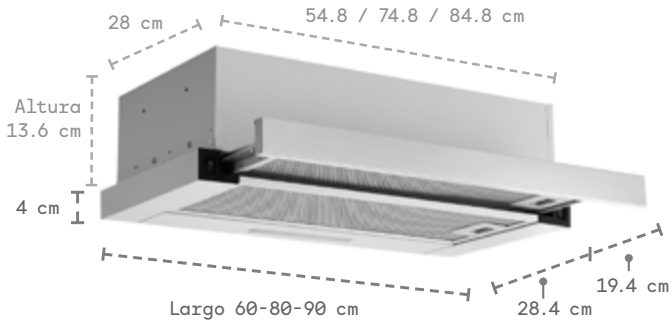

## CAMPANA EXTRACTORA EMPOTRABLE TELESCÓPICA MECÁNICA 60CM / 80CM

MODELO: CAMEXTEL60AIPB / CAMEXTEL80AIPB  
CAMEXTEL90AIPB

Campana extractora  
Cuerpo de acero  
Montaje: Empotre telescópica  
Motor: 74w (potencia total)  
Panel de funciones:

- Velocidad Alta/Media/Baja
- Encendido o apagado
- Luz

Volumen de flujo de aire: 450m<sup>3</sup>/h

Tira Led

Diámetro del ducto: 12 cm

Decibeles: 55 dBA

Voltaje: 127V

Frecuencia: 60Hz

Filtro de carbón activado

GARANTÍA  
**5**  
AÑOS

Medida de producto:

60 / 80 / 90cm x 47.8cm x 17.6cm

Medida de empotre:

54.8 / 74.8 / 84.8cm x 28cm x 13.6cm

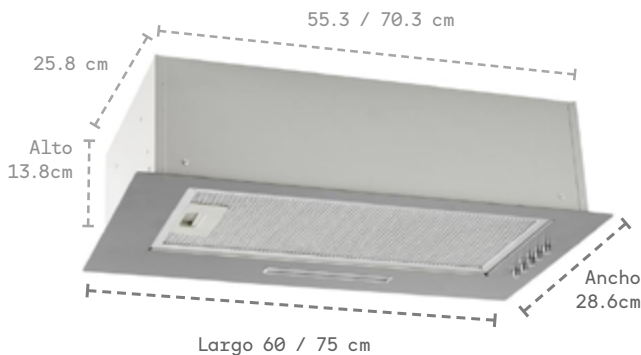

## CAMPANA EXTRACTORA EMPOTRABLE 60CM / 75CM

MODELO: CAMEXEM60AIPB / CAMEXEM75AIPB

Campana extractora  
Cuerpo de acero  
Montaje: Empotre  
Motor: 74w (potencia total)  
Panel de funciones:

- Velocidad Alta/Media/Baja
- Encendido o apagado
- Luz

Volumen de flujo de aire: 450m<sup>3</sup>/h

Tira Led 4w

Diámetro del ducto: 12 cm

Decibeles: 55 dBA

Voltaje: 127V

Frecuencia: 60Hz

Filtro de carbón activado

GARANTÍA  
**5**  
AÑOS

Medida de producto:

60 / 75cm x 28.6cm x 13.8cm

Medida de empotre:

55.3 / 70.3cm x 25.8cm x 13.8cm



Medida de producto:  
75.9cm x 39.9cm x 41.7cm



## HORNO DE MICROONDAS CON CAMPANA EXTRACTORA

MODELO: CAMEXMICRO

Modelo empotrable o de libre colocación.  
Capacidad del horno: 45L (1.7 pies cúbicos)  
127V / 60Hz

Potencia: 1000W

Cavidad pintada en gris

Indicadores en pantalla: Sensor / Timer / Cocción /  
Descongelar / Bloqueo / Comenzar / Selección de  
peso (kg, Oz, Lb) / Cocción Combinada

Funciones: Descongelación automática y por tiempo

- Agregar 30 segundos
- Palomitas de maíz
- Bebidas
- Papas
- Recalentar
- Cocción por tiempo

Panel de Control Electrónico

Pantalla: Rojo-Blanco

Plato Giratorio: Encendido / Apagado

Velocidad de extracción: Alta / Baja

Bandeja de vidrio: 345mm



# HORNOS EMPOTRABLES

*HORNOS A GAS*  
*HORNOS ELÉCTRICOS*  
*HORNOS MICROONDAS*

Descubre nuestros hornos diseñados para transformar tu experiencia en la cocina. Ya sea a gas, eléctricos o microondas, cada uno ofrece una cocción eficiente y precisa. Con sistemas de calor envolvente o tecnologías de calentamiento rápido, logran una distribución uniforme del calor para resultados deliciosos en sabor y textura.

Nuestros hornos destacan por su diseño moderno, elegante y funcional. Con líneas limpias, acabados sofisticados y materiales de alta calidad, se integran armoniosamente en cualquier cocina contemporánea. Más que electrodomésticos, son una declaración de buen gusto, estilo y tecnología.



*Medidas de producto:*  
59.5cm x 59.5cm x 57.5cm  
*Medidas de empotrar:*  
56.5cm x 59cm x 57cm



## HORNO DE GAS EMPOTRABLE

MODELO: HOGAS60LP / HOGAS60NAT

Horno de Gas 58L  
Gas: LP o NATURAL  
Queimador: Superior 1500W / Inferior: 2500W  
Temperatura de 140° a 250°C  
2 perillas de aluminio  
Temporizador eléctrico central  
Puerta vidrio templado 2 capas y Agarradera de Al  
Ventilador de enfriamiento  
Ventilador trasero para convección  
Lámpara interior horno 25W  
120V / 60Hz  
Rejilla para asar / Bandeja / Rostizador



*Medidas de producto:*  
59.5cm x 59.5cm x 57.5cm  
*Medidas de empotrar:*  
56.5cm 59cm x 57cm



## HORNO DE GAS EMPOTRABLE DIGITAL

MODELO: HOGAS60DILP / HOGAS60DINAT

Horno de Gas 58L  
Gas: LP o NATURAL  
Queimador: Superior 1500 W / Inferior: 2500W  
Temperatura Ajustable de 49° a 254°C  
**Funciones en Panel:**

- On / Off / Bloqueo / Luz 25W / Limpieza
- Hornear / Asar / Conversión por Convección
- Precalentar Rápido / Mantener Caliente
- Dora / Hornea / Descongela / Freír con Aire / Leudar
- Temporizador ( Ajuste de tiempo de 9 horas)
- Tiempo de Cocción / Retrasar Tiempo
- Inicio / Pausa / Cancelar / Reloj FM - AM

**Puerta Vidrio esmaltado 3 capas y Agarradera de Al**  
**Ventilador de enfriamiento y Trasero de Convección**  
**Rejilla para Asar / Bandeja / Rostizador**  
120V / 60Hz

+ SERIE MATE



Medidas de producto:  
59.5cm x 59.5cm x 57.5cm  
Medidas de empotre:  
56.5cm x 59cm x 57cm

GARANTÍA

5  
AÑOS

## HORNO DE GAS EMPOTRABLE CON PANEL DIGITAL

MOD:HOGAS60DILP-M / HOGAS60DINAT-M

Horno de Gas 58L

Gas: LP o NATURAL

Queimador: Superior 1500 W / Inferior de 2500W

Temperatura Ajustable de 49° a 254°C

Panel Digital de Funciones de vidrio negro mate

Funciones en Panel:

- On / Off / Bloqueo / Luz 25W / Limpieza
- Hornear / Asar / Conversión por Convección
- Precalienta Rápido / Mantener Caliente
- Dora / Hornea / Descongela / Freír con Aire / Leudar / Rostizar
- Temporizador ( Ajuste de tiempo de 9 horas)
- Tiempo de Cocción / Retrasar Tiempo
- Inicio / Pausa / Cancelar / Reloj AM y PM

Puerta de vidrio esmaltada de 3 capas

Ventilador de enfriamiento y Trasero de Convección

Rejilla para Asar / Bandeja / Rostizador 120V/60 Hz



Medidas de producto:  
59.5cm x 59.5cm x 57.5cm  
Medidas de empotre:  
56.5cm x 59cm x 57cm

GARANTÍA

5  
AÑOS

## HORNO DE GAS EMPOTRABLE CON PANEL DIGITAL

MOD:HOGAS60DILP-B / HOGAS60DINAT-B

Horno de Gas 58L

Gas: LP o NATURAL

Queimador: Superior 1500 W / Inferior de 2500W

Temperatura Ajustable de 49° a 254°C

Panel Digital de Funciones de vidrio blanco

Funciones en Panel:

- On / Off / Bloqueo / Luz 25W / Limpieza
- Hornear / Asar / Conversión por Convección
- Precalienta Rápido / Mantener Caliente
- Dora / Hornea / Descongela / Freír con Aire / Leudar / Rostizar
- Temporizador ( Ajuste de tiempo de 9 horas)
- Tiempo de Cocción / Retrasar Tiempo
- Inicio / Pausa / Cancelar / Reloj AM y PM

Puerta de vidrio esmaltada de 3 capas

Ventilador de enfriamiento y Trasero de Convección

Rejilla para Asar / Bandeja / Rostizador 120V/60 Hz

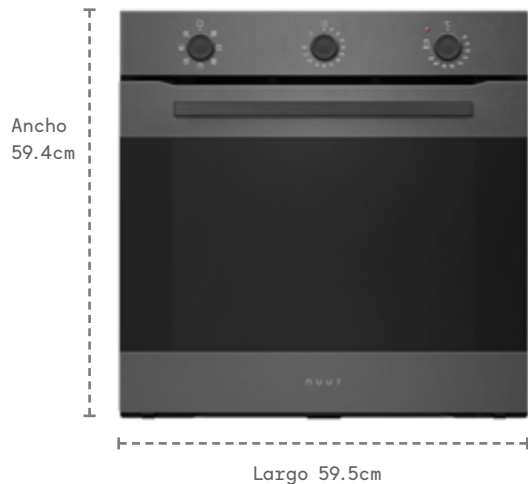

Medidas de producto:  
59.5cm x 50cm x 59.4cm

Medidas de empotre:  
56.5cm x 52-58cm x 59.6cm



## HORNO ELÉCTRICO EMPOTRABLE

MODELO: HOELEC60EM7F

**Capacidad del Horno: 73L**

**7 funciones**

- Cocción rápida
- Asado doble + ventilador
- Cocción delicada
- Convección
- Descongelado

**Diseño interior: Cavity con forma lateral en L**

**Controles: perillas mecánicas**

**Puerta: Vidrio negro doble (2 capas)**

**Accesorios incluidos: 1 rejilla para asar, 1 charola para hornear**

**Color negro**

**Temperatura máxima: 250 °C**

**127 V / 60 Hz**



Medidas de producto:  
59.5cm x 50cm x 59.4cm

Medidas de empotre:  
56.5cm x 52-58cm x 59.6cm



## HORNO ELÉCTRICO EMPOTRABLE

MODELO: HOELEC60EM10F

**Capacidad del Horno: 81L**

**10 funciones**

- Cocción rápida
- Horneado
- Air Fry
- Grill turbo (grill)
- Grill inferior (media parrilla) / Grill superior (toda la superficie)
- Grill convencional + ventilador
- Cocción delicada
- Cocción múltiple
- Modo Convección
- Función pizza
- Descongelado
- Limpieza con vapor asistido

**Controles: Perilla central en el panel de control**

**Temporizador: Reloj electrónico con temporizador para horno**

**Puerta: Vidrio triple (3 capas)**

**Accesorios incluidos: 1 rejilla para asar, 1 charola para hornear, 1 charola para air fry**

**Color negro**

**Temperatura máxima: 250 °C**

**220 V / 60 Hz**

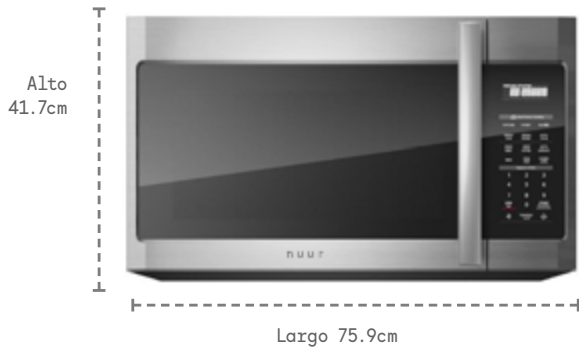

Medida de producto:  
75.9cm x 39.9cm x 41.7cm



## HORNO DE MICROONDAS CON CAMPANA EXTRACTORA

MODELO: CAMEXMICRO

Modelo empotrable o de libre colocación.  
Capacidad del horno: 45L (1.7 pies cúbicos)  
127V / 60Hz

Potencia: 1000W

Cavidad pintada en gris

Indicadores en pantalla: Sensor / Timer / Cocción /  
Descongelar / Bloqueo / Comenzar / Selección de  
peso (kg, Oz, Lb) / Cocción Combinada

Funciones: Descongelación automática y por tiempo

- Agregar 30 segundos
- Palomitas de maíz
- Bebidas
- Papas
- Recalentar
- Cocción por tiempo

Panel de Control Electrónico

Pantalla: Rojo-Blanco

Plato Giratorio: Encendido / Apagado

Velocidad de extracción: Alta / Baja

Bandeja de vidrio: 345mm

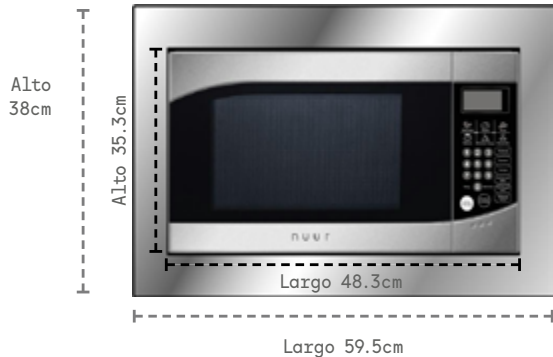

Medida de producto:  
48.3cm x 30.5cm x 35.3cm  
Medida marco decorativo:  
59.5cm x 38cm  
Medidas de empotre:  
54.5cm x 41cm x 37.2cm



## HORNO DE MICROONDAS EMPOTRABLE

MODELO: HORMICEM25L

Capacidad del horno: 25L (0.9 pies cúbicos)

Cavidad pintada en gris

Indicadores en pantalla: Sensor / Timer / Cocción /  
Descongelar / Bloqueo / Comenzar / Selección  
de peso (kg, Oz, Lb) / Cocción Combinada

Funciones: Descongelación automática y por  
tiempo

- Agregar 30 segundos
- Palomitas de maíz
- Bebidas
- Papas
- Recalentar
- Cocción por tiempo

Panel de Control Electrónico

Pantalla: Blanco

Plato Giratorio: Encendido / Apagado

Velocidad de extracción: Alta / Baja

Bandeja de vidrio: 345mm

120 V / 60 Hz / 1400 W



# ESTUFAS DE GAS

Descubre nuestras estufas de gas, diseñadas para ofrecerte una experiencia culinaria excepcional. Con quemadores de alta potencia y un horno espacioso, te permiten cocinar con precisión y eficiencia, desde los platillos más simples hasta los más sofisticados. Nuestras estufas no solo destacan por su rendimiento, sino también por su diseño elegante. Cada detalle está pensado para combinar durabilidad y estilo en tu cocina. El diseño moderno se integra perfectamente en cualquier espacio, aportando un toque de sofisticación y funcionalidad. Con nuestras estufas de gas, cada comida que prepares será una obra de arte. Transforma tu cocina y eleva tus habilidades culinarias con la potencia y elegancia de nuestras estufas de gas. ¡Haz de cada momento en la cocina una experiencia inolvidable!

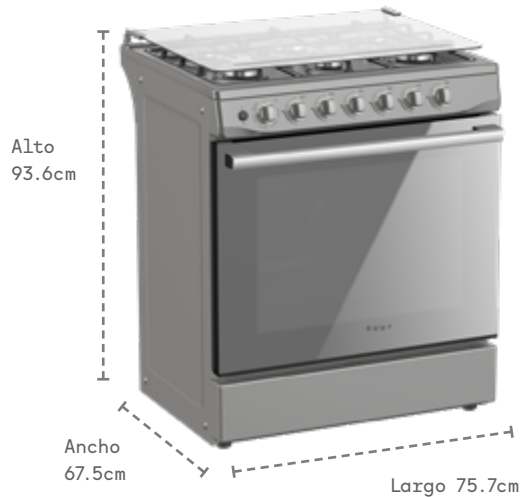

Alto  
93.6cm

Ancho  
67.5cm

Largo 75.7cm

Medidas de producto:  
75.7cm x 67.5cm x 93.6cm



## ESTUFA DE PISO A GAS CON 6 QUEMADORES DE PISO

MODELO: ESTUFA6Q

Estufa de piso a gas con 6 quemadores y horno de 142L

Cubierta de vidrio templado y Perillas metálicas

Soportes para sartenes de Hierro Fundido

Encendido por ignición

Quemadores con tapa mate:

- 3 quemadores rápidos de: 3kw c/u
- 3 quemadores semi rápidos de: 1.75kw c/u
- Potencia total quemadores: 14.25kw

Quemador Inferior de Horno de 4kw

Horno con Puerta de vidrio templado tipo espejo

y Agarradera de Metal

Encendido de Horno por ignición / Perilla de Control de Temperatura

Lámpara interna y Cajón inferior

Incluye una rejilla para hornear y bandeja de goteo

Color Gris / 127v / 60Hz / Tipo de gas: LP



# COCINA

## *PEQUEÑOS ELECTRODOMÉSTICOS*

Mejora tu experiencia culinaria con un ecosistema de cocina que ofrece gran comodidad, eficiencia y estilo en cada preparación. Diseñados para transformar tu rutina diaria, nuestros electrodomésticos garantizan resultados excepcionales, desde el desayuno hasta las sofisticadas cenas familiares. La avanzada tecnología y los controles intuitivos aseguran que cada tarea en la cocina sea más rápida y agradable.

Por su diseño y estética, querrás tenerlos siempre a la vista.





## LICUADORA CON 2 VASOS PORTÁTILES DE 600ML CON TAPA PARA BEBER

MODELO: LIPOR2

Licuadora para fácil preparación de batidos y smoothies

4 Cuchillas de acero inoxidable

Cuchillas aptas para triturar hielo

2 Vasos de tritán libre de BPA y capacidad de 600ml transportables

2 Tapas para vaso con apertura para beber

Voltaje: 120V

Frecuencia: 60 Hz

Potencia de motor: 300 W

Cuchillas desmontables aptas para lavavajillas

Medida de producto:

14cm x 36.6cm

Medida de Vaso:

21cm

GARANTÍA

2  
AÑOS



## SANDWICHERA 5 EN 1 CON DIFERENTES PLATOS DE COCCIÓN

MODELO: SANWI5

Sandwichera con 5 platos de Cocción:

Sándwich

Panini

Waffles

Hot Cakes

Donas

Placas de cocción con revestimiento antiadherente

Luz Indicadora de Cocción lista

Voltaje: 127V

Frecuencia: 60HZ

Potencia: 750W

Tamaño de placas de cocción: 21.5cm x 12.5cm

Longitud de cable de 0.8m / 2 pines

Medida de producto:

22.2cm x 24cm x 9.5cm

GARANTÍA

2  
AÑOS



# CAFETERAS

Tenemos modelos para todos los gustos, ofreciéndote la cafetera que se adapta mejor a tu rutina diaria y tus preferencias. Te ayudamos a disfrutar del café como a ti más te gusta. Con tecnologías avanzadas y funciones innovadoras para un control preciso de modo y temperatura, nuestras cafeteras aseguran un sabor y aroma excepcionales, realzando cada nota de tus granos favoritos. Su diseño intuitivo y funcionalidad superior convierten tu rutina matutina en un momento especial, lleno de sabor y satisfacción.

Diseñadas para los amantes del buen café, nuestras cafeteras combinan estilo y eficiencia en un solo aparato. Además, su facilidad de uso y limpieza garantizan una experiencia sin complicaciones, permitiéndote concentrarte en disfrutar cada sorbo de tu café preferido.



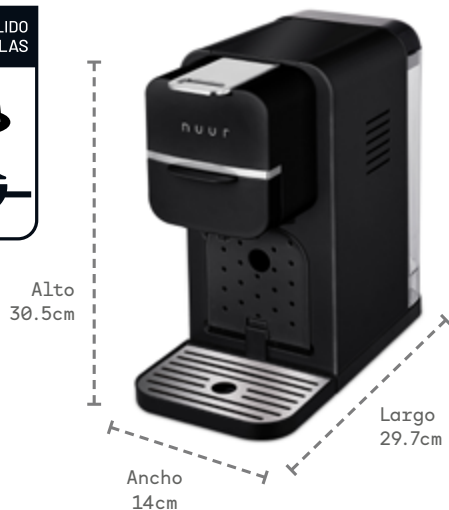

Medida de producto:  
14cm x 29.7cm x 30.5cm

GARANTÍA  
**2**  
AÑOS

## CAFETERA MULTICÁPSULA CON NIVELADOR DE AGUA

MODELO: CAFECAD

Cafetera con 3 adaptadores para café: Nespresso / Dolce Gusto / Café Molido

Bomba italiana de alta presión de 15 bar

Sistema de calefacción termo bloque

Tanque de agua desmontable de 0.9 L

Panel Superior de Funciones:

- Indicador de Nivel de agua ( 7 niveles )
- Encendido / Apagado
- Precalentamiento
- Inicio / Cancelar
- Indicador de falta de agua

Incluye: Posatapas / Bandeja para goteo /

Cuchara con pisón / Filtro para café 1 o 2 tazas

Voltaje: 110V

Frecuencia: 60 Hz

Potencia: 1350 W

Longitud del cable: 0.75 M / 2 pines

Material: ABS + Detalles en Acero Inoxidable



Medida de producto:  
12cm x 26cm x 32.5cm

GARANTÍA  
**2**  
AÑOS

## CAFETERA MULTICÁPSULA

MODELO: CAFECA

Cafetera con 3 adaptadores para café: Nespresso / Dolce Gusto / Café Molido

Bomba italiana de alta presión de 15 bar

Sistema de calefacción termo bloque

Tanque de agua desmontable de 0.7 L

Operación preestablecida para taza pequeña o taza grande

Panel Superior de Funciones:

- Encendido / Apagado
- Taza pequeña
- Taza grande

Incluye: Posatapas / Bandeja para goteo /

Cuchara con pisón / Filtro para café 1 o 2 tazas

Voltaje: 110V

Frecuencia: 60 Hz

Potencia: 1350 W

Longitud del cable: 0.75 M / 2 pines

Material: ABS + Detalles en Acero Inoxidable



Medida de producto:  
15cm x 19.5cm x 26cm



## CAFETERA BÁSICA PARA 4 TAZAS CON JARRA DE VIDRIO

MODELO: CAFEJAR4

Cafetera para café molido  
 Capacidad para preparar de 4 a 6 tazas  
 Jarra de vidrio con capacidad de 0.6L  
 Indicador lateral de nivel de agua  
 1 filtro permanente extraíble y lavable  
 1 Porta filtro extraíble y lavable  
 Placa para mantener caliente el café  
 Función Antigoteo  
 Switch On/Off  
 Voltaje: 110V  
 Frecuencia: 60 Hz  
 Potencia: 600 W  
 Longitud del cable: 0.75 CM  
 Material: PP+S.S



Medida de producto:  
26cm x 26cm x 45.5cm



## URNA DE CAFÉ 7.4L CON 1 DISPENSADOR

MODELO: URNA1DIS

Urna para preparar y servir café  
 Café listo en menos de 15 minutos  
 Acero Inoxidable 304  
 Capacidad de tanque: 7.4L  
 Capacidad de tanque para servir 50 tazas  
 Filtro para café molido extraíble y lavable  
 Tapa con bloqueo de seguridad  
 1 Dispensador de café  
 Indicador de Nivel de agua  
 On / Off Switch  
 Voltaje: 120V  
 Frecuencia: 60HZ  
 Potencia: 1000w



Alto  
45.5cm

Largo 26cm

Medida de producto:  
26cm x 26cm x 45.5cm

GARANTÍA

**2**  
AÑOS

## URNA PARA CAFÉ 7.4L CON 2 DISPENSADORES

MODELO: URNA2DIS

Urna para preparar y servir café  
Café listo en menos de 15 minutos  
Acero Inoxidable 304  
Capacidad de tanque: 7.4L  
Capacidad de tanque para servir 50 tazas  
Filtro para café molido extraíble y lavable  
Tapa con bloqueo de seguridad  
2 Dispensadores de café  
On / Off Switch  
Voltaje: 120V  
Frecuencia: 60HZ  
Potencia: 1000w





# BAR

## *CAVAS DE VINO Y ENFRIADORES*

Ten tu casa lista para recibir a tus amigos en cualquier momento con nuestro ecosistema de bar, que incluye, entre otras cosas, cavas, enfriadores y máquinas de hielo de última generación. Diseñados para mantener tus bebidas a la temperatura perfecta y siempre listas para servir, estas soluciones aseguran que cada momento sea único y sofisticado.

Si te encanta ser anfitrión y siempre tener tus bebidas listas como debe ser, te ayudamos a lograrlo.





Medida de producto:  
25.2cm x 50cm x 45.3cm



## CAVA ENFRIADORA DE VINO 8 BOTELLAS

MODELO: CAVA8

Cava enfriadora de botellas de Vino Tinto o Blanco

Capacidad: 8 botellas (25L)

Rango de temperatura: 8° ~ 18 °C

Tipo de enfriamiento: Termoeléctrico

Ventilador interno para disipar el enfriamiento

Puerta de Cristal

Panel de control digital

- Ajustes
- Luz / Ajuste de temperatura
- Panel de indicador de Temperatura eléctrico
- Decremento o Incremento de Temperatura

3 Repisas de alambre cromadas

Descongelamiento Automático

Luz Interior LED

Estabilidad / No genera vibraciones

Voltaje: 110

Frecuencia: 60Hz

Potencia: 58W



Medida de producto:  
25.2cm x 50cm x 63.5cm



## CAVA ENFRIADORA DE VINO 12 BOTELLAS

MODELO: CAVA12

Cava enfriadora de botellas de Vino Tinto o Blanco

Capacidad: 12 botellas (35L)

Rango de temperatura: 8° ~ 18 °C

Tipo de enfriamiento: Termoeléctrico

Ventilador interno para disipar el enfriamiento

Puerta de Cristal

Panel de control digital

- Ajustes
- Luz / Ajuste de temperatura
- Panel de indicador de Temperatura eléctrico
- Decremento o Incremento de Temperatura

5 Repisas de alambre cromadas

Descongelamiento Automático

Luz Interior LED

Estabilidad / No genera vibraciones

Voltaje: 110

Frecuencia: 60Hz

Potencia: 58W

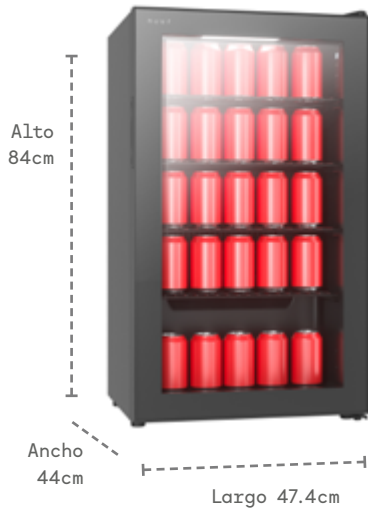

Medida de producto:  
47.4cm x 44cm x 84cm



## ENFRIADOR DE BEBIDAS

MODELO: ENBE118

Enfriador de Bebidas / Latas

Capacidad para 118 latas (80L)

Sistema de enfriamiento: Compresor

Ventilador Interno para disipar el enfriamiento

Puerta de cristal templado

Puerta Reversible

Panel de funciones interno

- Panel LED de Temperatura
- Decrecer / Incrementar Temperatura (°C / °F)
- Luz interior LED

Rango de temperatura: 0°~20 °C

Descongelamiento Automático

4 Repisas de alambre color negro

Voltaje: 110V

Frecuencia: 60Hz

Potencia: 85W

Refrigerante: R600a



Medida de producto:  
24.2cm x 35.8cm x 32.8cm



## MÁQUINA DE HIELO 12KG

MODELO: HIEL12K

Producción (24 horas): 12 kg

Canasta para hielo: 15 KG

Operación por ciclo: 10 - 15 minutos

Producción por ciclo: 9 cubos tipo bala

Tanque de agua: 2.2L

Panel de Funciones:

- Tamaño de Hielo (Chico / Grande)
- Encendido / Apagado
- Indicador Hielo Lleno / Falta de Agua

115V / 60Hz

Potencia: 110W

Corriente de Fabricación de Hielo: 1.7A

Refrigerante: R600a

Masa Refrigerante: 23g

Cuchara / Sensor / Canasta / Salida de Aire / Drenaje

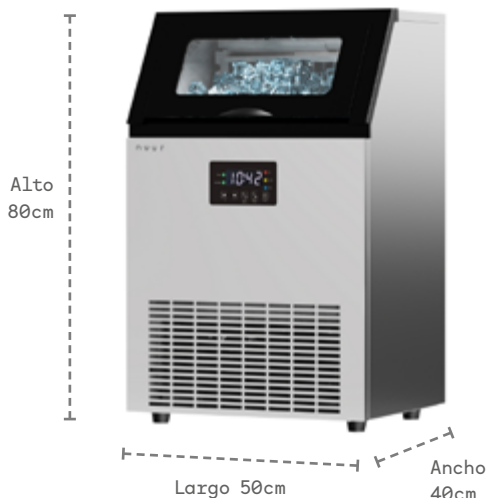

Medida de producto:  
50cm x 40cm x 80cm



## MÁQUINA DE HIELO 45KG

MODELO: HIEL45K

Para uso en exterior / Interior

Producción diaria: 45 kg

Canasta para hielo: 15 KG

Operación por ciclo: 10 - 15 minutos

Producción por ciclo: 45 hielos tipo cubo

Suministro de agua: Grifo / Garrafón

Incluye filtro de agua

Panel digital de funciones:

- On / Producción / Canasta / Reserva / Autolimpieza
- Incremento o Decremento de Tiempo
- Luz LED / Recolección de hielo
- Reserva / Autolimpieza
- Encendido / Apagado

Carcasa de acero inoxidable

110V / 60Hz

Potencia: 370W

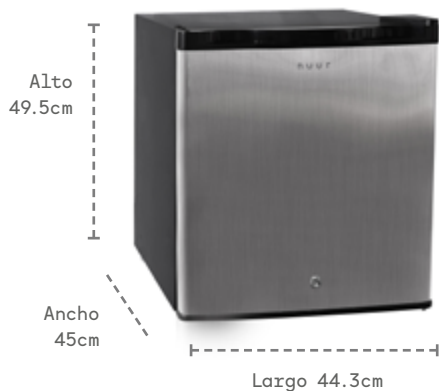

Medida de producto:  
44.3cm x 45cm x 49.5cm



## MINI FRIGOBAR 46L

MODELO: FRIGO46L

Mini Frigobar 46L (1.6 pies)

Puerta de Acero Inoxidable Reversible

Enfriamiento por Compresor

7 Niveles de enfriamiento: DE 0° a 10°C

Congelador

1 Bandeja para Cubos de Hielo

1 Estante o repisa

1 Llave para bloqueo

115V- / 60Hz

Corriente: 0.8A

Refrigerante: R600a

Masa Refrigerante: 17.86g

Agente Espumante: Ciclopentano

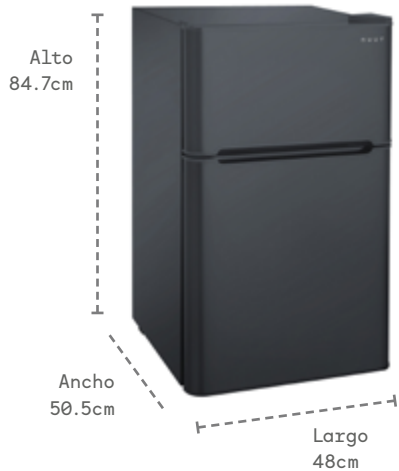

Medida de producto:  
48cm x 50.5cm x 84.7cm



## FRIGOBAR 2 PUERTAS 90L

MODELO: FRIG090L2P

Mini Frigobar 90L (3.2 pies)  
2 Puertas  
Color Negro  
Enfriamiento por Compresor  
7 Niveles de enfriamiento De 0° a 10°C  
Luz Interior  
Congelador  
Dispensador de latas  
Cajón de Verduras  
1 Bandeja para Cubos de Hielo  
1 Raspador de Hielo  
2 Estantes o repisas  
115V- / 60Hz  
Corriente: 1.1A  
Refrigerante: R600a  
Masa Refrigerante: 32.88g  
Agente Espumante: Ciclopentano





# COCINA DE EXTERIOR

Conviértete en el parrillero que siempre has querido ser. Perfectos para quienes valoran la eficiencia y la calidad, nuestros asadores de carbón combinan funcionalidad y estilo.

Transforma tus reuniones al aire libre en experiencias culinarias memorables con nuestros asadores de carbón. Diseñados para proporcionar un sabor auténtico y una cocción uniforme, estos asadores te permiten disfrutar de carnes jugosas y verduras perfectamente asadas.



Medida de producto:  
37cm x 37cm x 44cm



## ASADOR DE CARBÓN 14" PORTÁTIL

MODELO: ASCAR14

Asador para carbón de 14" (35.5cm)  
Terminado en esmalte negro brillante  
Diámetro de Tapa: 37cm  
Diámetro de Cuenco de fuego: 35.5 cm  
Diámetro de Rejilla de cocción Cromada: 35cm  
Rejilla de carbón: Galvanizada.  
Respirador para salida de humo  
Bandeja para ceniza  
3 patas de acero inoxidable  
3 clips para cierre seguro  
Agarradera color negro  
Palanca de rejilla de cocción 1 pieza



Medida de producto:  
70cm x 58cm x 102cm



## ASADOR DE CARBÓN 22" PREMIUM CON TERMÓMETRO

MODELO: ASCAR22

Asador para carbón de 22" (56cm)  
Terminado en esmalte negro brillante  
Termómetro de lujo  
Diámetro de Tapa: 57cm  
Diámetro de Cuenco de fuego: 56cm  
Diámetro total de Rejilla de cocción Cromada: 54cm  
Rejilla Central de cocción cromada extraíble  
Rejilla de carbón: Galvanizada  
Respirador Superior para salida de humo  
Respirador Inferior para salida de ceniza y humo  
Cenicero tipo cubeta de aluminio extraíble  
3 patas de acero inoxidable  
Rejilla Triangular Inferior  
2 llantas para transporte  
3 Agarraderas color negro con protector térmico.  
Palanca de rejilla de cocción 1 pieza



Medida de producto:  
114cm x 65cm x 94cm



## ASADOR DE CARBÓN TIPO BARRIL

MODELO: ASCARBA45

- Asador para carbón tipo Barril de 45" (114cm)
- Terminado en pintura resistente al calor
- Termómetro de lujo
- Medidas de Tapa: 74\*38cm
- Medidas de Brasero: 73\*38cm
- Medidas de Rejilla de cocción Cromada: 70\*35cm
- Rejilla de carbón: Galvanizada
- Altura de cocción: 75cm
- Respiradores laterales para salida de humo
- Mesa de trabajo frente y lateral
- Cenicero tipo cubeta de aluminio color negro extraíble
- 4 patas de acero inoxidable color negro
- Rejilla Inferior
- 2 llantas para transporte
- 1 Agarradera color negro

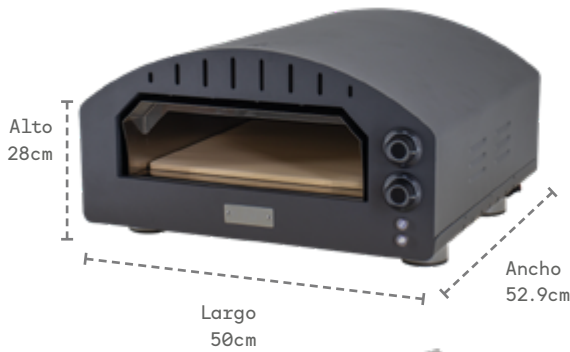

Medida de producto:  
50cm x 52.9cm x 28cm



## HORNO ELÉCTRICO PARA PIZZA DE 13" (33cm)

MODELO: COMBOPIZZAELEC13PP

### Piedra de Horno: Cordierita

- Distribuye y absorbe el calor uniformemente
- Mantiene la temperatura para lograr texturas crujientes
- Altamente resistente a cambios bruscos de Temperatura

### Doble Lámpara calefactora de metal

### Doble perilla de control de temperatura

Para uso en exteriores (Protección para humedad: IPX4)

Portable: Ideal para reuniones y eventos

Medida de la Cámara de cocción: 34cm x 34cm x 6cm  
120V / 60HZ

Potencia de motor: 1500W

Con cable de alimentación de 1,8 metros

Material: acero, acero inoxidable, plástico, mica, algodón aislante térmico.





# CALENTADORES DE AGUA INSTANTÁNEOS

Ofrecen máxima eficiencia energética, reduciendo el consumo de gas y las emisiones de CO2, lo que beneficia al medio ambiente y a tu bolsillo. Proporcionan un flujo continuo y constante de agua caliente, asegurando que nunca más haya momentos sin agua caliente en tu hogar.

Con un diseño compacto y elegante, se integran fácilmente en cualquier espacio, haciendo tu vida más práctica y económica.



Medida de producto:  
30cm x 13cm x 44cm



## CALENTADOR DE AGUA INSTANTÁNEO 6L

MODELO: CALIN6LP / CALIN6NAT

Capacidad 6L/min (1 servicio)  
 Ahorro de gas hasta un 80%  
 Con válvula solenoide y válvula de alivio  
 Intercambiador de calor: 1.0 KG  
 Válvula de baja presión  
 Quemador de 3 filas

### Panel de Funciones:

- Display LED Indicador de Temperatura
- Regulación Temperatura / Flujo Agua

### Parte Inferior:

- Switch On/Off
- Entrada de Gas / Agua Fría
- Salida de Agua Caliente
- Válvula de Drenado

Eficiencia:  $\geq 84\%$

Uso de 2 pilas alcalinas de 1.5V



Medida de producto:  
32cm x 16.8cm x 52cm



## CALENTADOR DE AGUA INSTANTÁNEO 8L

MODELO: CALIN8LP / CALIN8NAT

Capacidad 8L/min (1.5 Servicios)  
 Compatible con Calentadores Solares  
 Ahorro de gas hasta un 80%  
 Con válvula solenoide y válvula de alivio  
 Intercambiador de calor: 1.5 KG  
 Válvula de baja presión  
 Quemador de 4 filas

### Panel de Funciones:

- Display LED Indicador de Temperatura
- Regulación Temperatura / Flujo Agua

### Parte Inferior:

- Switch On/Off
- Entrada de Gas / Agua Fría
- Salida de Agua Caliente
- Válvula de Drenado

Eficiencia:  $\geq 84\%$

Uso de 2 pilas alcalinas de 1.5V



Medida de producto:  
32.8cm x 17cm x 55cm



## CALENTADOR DE AGUA INSTANTÁNEO 12L

MODELO: CALIN12LP / CALIN12NAT

Capacidad 12L/min (2.5 Servicios)  
Compatible con Calentadores Solares  
Ahorro de gas hasta un 80%  
Con válvula solenoide y válvula de alivio

Intercambiador de calor: 2.2 KG

Válvula de baja presión

Quemador de 5 filar

Panel de Funciones:

- Display LED Indicador de Temperatura
- Regulación Temperatura / Flujo Agua

Parte Inferior:

- Switch On/Off
- Entrada de Gas / Agua Fría
- Salida de Agua Caliente
- Válvula de Drenado

Eficiencia:  $\geq 84\%$

Uso de 2 pilas alcalinas de 1.5V



Medida de producto:  
35cm x 18.5cm x 61cm



## CALENTADOR DE AGUA INSTANTÁNEO 16L

MODELO: CALIN16LP / CALIN16NAT

Capacidad 16L/min (3.5 Servicios)  
Compatible con Calentadores Solares  
Ahorro de gas hasta un 80%  
Con válvula solenoide y válvula de alivio

Intercambiador de calor: 2.6 KG

Válvula de baja presión

Quemador de 14 filar

Panel de Funciones:

Display LED Indicador de Temperatura  
Regulación Temperatura / Flujo de Agua

Parte Inferior:

- Switch On/Off
- Entrada de Gas / Agua Fría
- Salida de Agua Caliente
- Válvula de Drenado

Eficiencia:  $\geq 84\%$

Uso de 2 pilas alcalinas de 1.5V



# CALENTADORES DE AGUA MODULANTES

*(Temperatura constante)*

Garantizan una temperatura constante del agua, brindando una experiencia de confort inigualable. Estos sistemas ajustan automáticamente la potencia de acuerdo a la demanda de agua, asegurando una temperatura estable sin fluctuaciones, lo que mejora significativamente tu comodidad diaria.

Diseñados para quienes buscan máxima eficiencia y comodidad, estos calentadores son eficientes en el consumo energético y amigables con el medio ambiente, reduciendo las emisiones de CO<sub>2</sub>.



Medida de producto:  
38cm x 14cm x 57cm



## CALENTADOR DE AGUA MODULANTE 14L

MODELO: CAMOD14LP / CAMOD14NAT

Capacidad 14L/min (2.5 Servicios)  
Carcasa Color Gris con terminado de barniz al horno

Compatible con Calentadores Solares

Ahorro de gas hasta un 80%

Válvula solenoide / de alivio / de Proporción

Intercambiador de calor: 1.55 KG

Quemador de 5 filas

Panel LED de Funciones:

- Ajuste de Temperatura / Temporizador / On / Off
- Indicador Temperatura / Tiempo / Flujo / Flama / Ventilador

Parte Inferior:

- Salida de Agua Caliente
- Entrada de Gas / Agua Fría

Eficiencia: ≥89%

110V / 60Hz

Potencia: 35W



Medida de producto:  
38cm x 14cm x 57cm



## CALENTADOR DE AGUA MODULANTE 24L

MODELO: CAMOD24LP / CAMOD24NAT

Capacidad 24L/min (4 Servicios)

Carcasa Color Gris con terminado de barniz al horno

Compatible con Calentadores Solares

Ahorro de gas hasta un 80%

Válvula solenoide / de alivio / de Proporción

Intercambiador de calor: 3.3 KG

Quemador de 7 filas

Panel LED de Funciones:

- Ajuste de Temperatura / Temporizador / On / Off
- Indicador Tiempo / Flujo / Flama / Ventilador

Parte Inferior:

- Salida de Agua Caliente
- Entrada de Gas / Agua Fría

Eficiencia: ≥89%

110V / 60Hz

Potencia: 35W



## CALENTADORES DE AGUA ELÉCTRICOS

Confort inteligente y eficiente.

Nuestra línea de calentadores eléctricos con depósito ofrece agua caliente constante, máxima seguridad y eficiencia energética. Con sensores de protección, tecnología antibacterial y funciones inteligentes como el modo iECO, se adaptan a tu estilo de vida.

Disponibles en modelos de 50, 80 y 100 litros, son la solución ideal para un hogar moderno, cómodo y confiable.



Medida de producto:  
38.5cm x 38.5cm x 69.7cm



## CALENTADOR DE AGUA ELÉCTRICO 50L

MODELO: CALEC50LT

Calentador de agua eléctrico con tanque de agua

Capacidad: 50 L

Número de servicios: 1.5 regaderas

Tipo de termostato: Capilar (Este tipo de termostato es valorado por su precisión y fiabilidad en la regulación de la temperatura del agua en calentadores eléctricos)

Rango de Temperatura: 30° a 75°C

Máxima Temperatura 75 °C

Potencia: 1500w (potencia total)

Panel:

- Indicador de Calentamiento
- Indicador de Temperatura

Tanque esmaltado (interior)

Voltaje: 120V

Frecuencia: 60Hz

Diámetro del tanque: 340 mm



Medida de producto:  
80 Lts: 45.4cm x 46.9cm x 72.9cm  
100 Lts: 45.4cm x 46.9cm x 87.9cm



## CALENTADOR DE AGUA ELÉCTRICO 80L /100L

MODELO: CALEC80LTDIG / CALEC100LTDIG

Calentador de agua eléctrico con tanque de agua

Capacidad: 80 L / 100 L

Número de servicios: 80 L - 2 servicios  
100 L - 3 servicios

Tipo de termostato: Capilar (Este tipo de termostato es valorado por su precisión y fiabilidad en la regulación de la temperatura del agua en calentadores eléctricos)

Rango de Temperatura: 25° a 75°C

Máxima Temperatura 101°C

Potencia: 2000w (potencia total)

Panel digital :

- Indicador de Calentamiento
- Indicador de Temperatura
- Indicadore de Potencia

Tanque esmaltado (interior)

Voltaje: 220V

Frecuencia: 60Hz

Diámetro del tanque: 410 mm







# PRESURIZADORES DE AGUA

Disfrutarás de un mejor baño con una presión constante y potente en todas las áreas de tu hogar, mejorando significativamente tu experiencia diaria con el agua.

En tu día a día, esto significa disfrutar de baños más agradables y un uso más eficiente del agua en toda la casa. Además, su fácil instalación y muy bajo mantenimiento hacen que mejorar la presión del agua sea sencillo, añadiendo comodidad y eficiencia a tu rutina diaria.

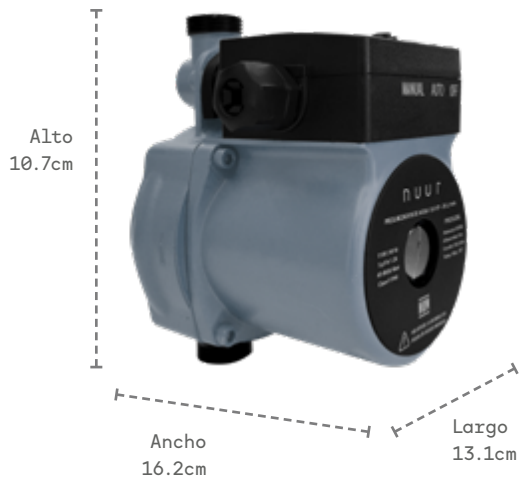

Medida de producto:  
13.1cm x 16.2cm x 10.7cm



## PRESURIZADOR DE AGUA 1/6HP

MODELO: PRESU26L

Bomba presurizadora de agua Automática o Manual

Capacidad para 1 servicio

Sensor de Flujo (Se enciende al detectar la demanda de agua)

Potencia de 1/6 HP

Caudal: 26L/m

Altura máxima vertical: 9m

Voltaje: 110V

Frecuencia: 60hz

Potencia de motor: 120W

Grado de protección: IP44 / Clase F

Capacitor: 3uF

Temperatura Máxima: 95°C

Tipo de motor: Núcleo de Cobre



Medida de producto:  
14.5cm x 19cm x 16cm



## PRESURIZADOR DE AGUA 1/4HP

MODELO: PRESU35L

Bomba presurizadora de agua Automática o Manual

Capacidad para 1.5 a 2.5 servicios

Sensor de Flujo (Se enciende al detectar la demanda de agua)

Potencia de 1/4 HP

Caudal: 35L/m

Altura máxima vertical: 10m

Voltaje: 110V

Frecuencia: 60hz

Potencia de motor: 165W

Grado de protección: IP44 / Clase F

Capacitor: 3uF

Temperatura Máxima: 95°C

Tipo de motor: Núcleo de Cobre



Medida de producto:  
13.6cm x 20.5cm x15.2cm



## PRESURIZADOR DE AGUA 2/5HP

MODELO: PRESU72L

Bomba presurizadora de agua Automática o Manual

Capacidad para 2.5 a 4.0 servicios

Sensor de Flujo (Se enciende al detectar la demanda de agua)

Potencia de 2/5 HP

Caudal: 72L/m

Altura máxima vertical: 15m

Voltaje: 110V

Frecuencia: 60hz

Potencia de motor: 300W

Grado de protección: IP44 / Clase F

Capacitor: 12uF

Temperatura Máxima: 95°C

Tipo de motor: Núcleo de Cobre



## ASIENTOS BIDÉ

Ofrecen una experiencia de limpieza superior y comodidad incomparable, proporcionando un nivel de higiene personal que supera al de los métodos tradicionales. Estos asientos bidé garantizan una sensación de frescura y confort en cada uso, mejorando significativamente tu rutina diaria en el baño.

Fáciles de instalar y utilizar, se adaptan perfectamente a cualquier inodoro. Además, su uso contribuye a cuidar el planeta evitando la generación de toneladas de basura de papel, proporcionando una experiencia superior y sostenible.

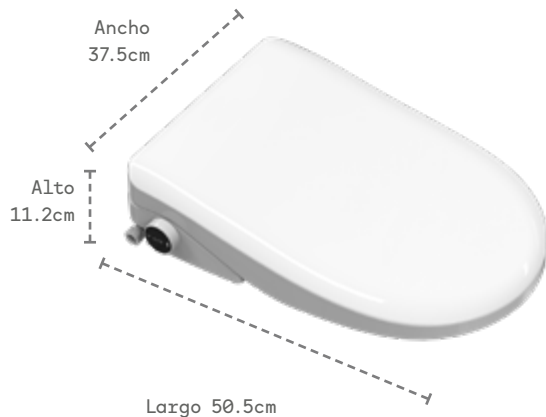

Medidas de producto:  
50.5cm x 37.5cm x 11.2cm



## ASIENTO BIDÉ BÁSICO

MODELO: BIDE MAN

Asiento de bidé (bidet) no eléctrico  
Fácil operación con una sola perilla

- Lavado Posterior o Trasero
- Lavado Frontal o Dama

Presión del suministro de agua: 0.15MPa - 0.75MPa

Temperatura del suministro de agua: 1° - 40°C

Temperatura Ambiente: 1° - 40°C

Longitud de tubo de agua: 0.8m

Boquillas dobles

Tapa de cierre suave

Asiento antibacterial

Fácil instalación

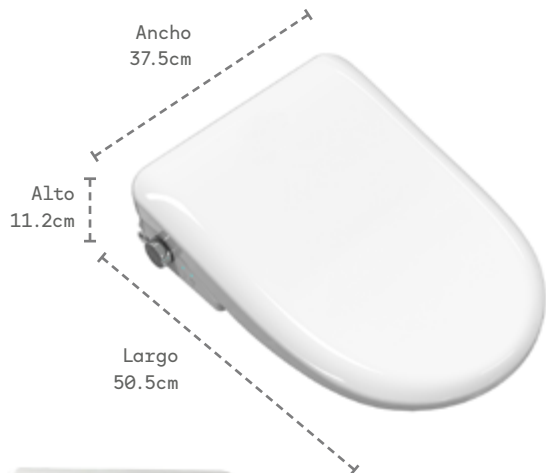

Control remoto

Medidas de producto:  
50.5cm x 37.5cm x 11.2cm



## ASIENTO BIDÉ ELÉCTRICO CON CONTROL REMOTO

MODELO: BIDE AUTO

Asiento bidé para lavado cálido

Agua caliente instantánea

Funciones en control remoto:

- Limpieza de Boquilla
- Eco / Luz Nocturna
- Lavado Infantil / Potente / Femenino / Trasero
- Temperatura del agua
- Temperatura de aire de secado (°C)
- Modo recomendado
- Posición y Presión de lavado

Lavado a presión ajustable

Boquilla de acero inoxidable

Cierre de tapa lento

Voltaje: 120V

Frecuencia: 60Hz

Potencia: 1220W

Fácil Instalación



# CLIMATIZACIÓN

Mantén el clima perfecto en cualquier espacio con nuestra línea de climatización. Para interiores, nuestros ventiladores de alto rendimiento garantizan una circulación de aire óptima, creando un ambiente fresco y confortable. Para exteriores, nuestro calefactor eléctrico de ambiente te permite disfrutar de reuniones al aire libre incluso en noches frías, proporcionando un calor envolvente y eficiente. Ya sea que necesites refrescar o calentar, en NUUR tenemos la solución ideal para tu comodidad en todo momento.

Alto  
91.4cm

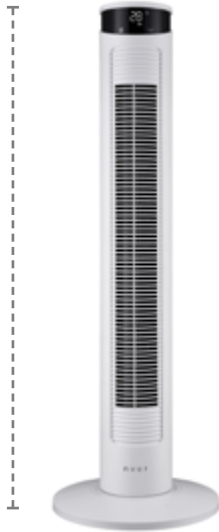

Ancho 31.5cm

Medida de producto:  
31.5cm x 31.5cm x 91.4cm



## VENTILADOR DE TORRE CON 3 VELOCIDADES

MODELO: VENTI36TOR

### Panel Superior de control táctil con funciones:

- Modo de Aire: Normal, Natural, Dormir, Modo Infantil
- Selección de velocidad: Alta, Media, Baja
- Encendido / Apagado
- Temporizador de 12 horas
- Oscilación

### Pantalla frontal LED blanca

Visualización de temperatura ambiente (°C) en pantalla frontal

Incluye control remoto

Asa de transporte integrada y Colgador de cable de alimentación

Con motor de aluminio y Carcasa ABS

Diámetro de la base: 31.5cm

Voltaje: 127V~

Frecuencia: 60Hz

Potencia de motor: 45W

Alto  
107cm

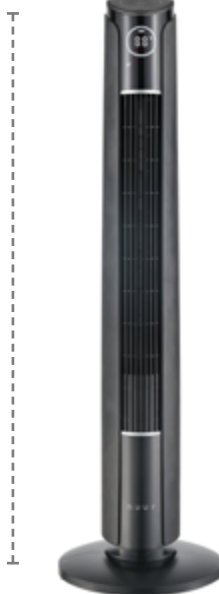

Ancho 31cm

Medida de producto:  
31cm x 31cm x 107cm



## VENTILADOR DE TORRE 42" CON INCLINACIÓN Y WIFI

MODELO: VENTI42TORDI

Control de Funciones a través de WiFi y aplicación nuur Hogar

Ángulo ajustable de 7° hacia atrás

### Panel Superior de control táctil con funciones:

- Modo de Aire: Normal / Natural / Dormir / Modo Infantil
- Selección de velocidad: Alta / Media / Baja
- Encendido / Apagado
- Temporizador de 12 horas
- Oscilación

### Pantalla Frontal LED blanca

Visualización de temperatura ambiente (°C) en pantalla frontal

Incluye control remoto

Asa de transporte integrada y Carcasa ABS

Diámetro de la base: 31cm

Voltaje: 127V~

Frecuencia: 60Hz

Potencia de motor: 45W

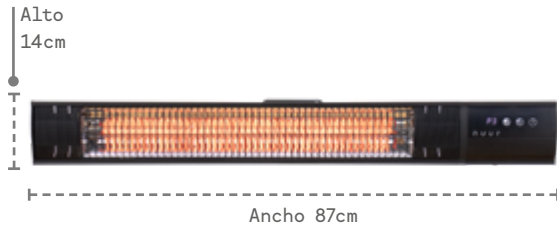

Medida de producto:  
87cm x 10cm x 14cm



## CALENTADOR DE HALÓGENO ELÉCTRICO PARA PATIO

MODELO: CALEXEL

Calentador Eléctrico de Halógeno para uso exterior

Tres configuraciones de calefacción:

- **Baja Potencia (500w):** Ideal para climas no tan fríos o espacios pequeños.
- **Media Potencia (1000w):** Ideal para climas más frescos o espacios medianos.
- **Alta Potencia (1500w):** Ideal para climas muy fríos o espacios grandes.

Función de apagado automático en 24 horas

Ajuste de ángulo de calefacción

Con botón de tacto suave y Control Remoto

Montaje en pared / Posición Horizontal

Incluye accesorios para colgar en pared

120V / 60Hz



# SEGURIDAD PARA EL HOGAR

Garantiza la tranquilidad de tu hogar con un ecosistema inteligente que combina tecnología avanzada y facilidad de uso. Nuestros productos, controlados a través de la nuur app, ofrecen acceso seguro y conveniente.

Su fácil instalación asegura una experiencia sin complicaciones, permitiéndote disfrutar de la paz que mereces.



Medida de producto:  
7.3cm x 2.4cm x 30cm



## CERRADURA DIGITAL

MODELO: CERRADI

Cerradura para puerta con Wi-Fi y funciones en español

Desbloqueo Remoto

Envío de códigos de apertura temporales

Modo siempre abierto

Función de ajuste de volumen e Idioma

Alta de claves hasta 100 usuarios

Bloqueo de Seguridad

Alarma antirrobo de bajo voltaje: 4.8V

Apertura: Huella Digital / Códigos PIN / Tarjeta / Llave

Fácil Instalación / Máxima Seguridad

Utiliza 4 baterías alcalinas tipo AA (no incluidas)

Voltaje: 6V / 13.56 Mhz

Corriente: 0.25 A

Potencia: 1.5W

Color: Negro



Medida de producto:  
16.6cm x 6.6cm x 6.9cm



## CERRADURA DIGITAL INTELIGENTE

MODELO: CERRADI-C

Control de apertura: Huella digital, PIN, llave mecánica y App

Montaje: diseñada para puertas de madera o de aluminio garantizando una compatibilidad amplia

Capacidad de almacenaje: Almacena aproximadamente 20 huellas digitales y códigos PIN, permitiendo un acceso seguro y controlado para múltiples usuarios

Fácil Instalación: Pensada para que usted mismo pueda instalarla rápidamente sin necesidad de herramientas especializadas.

Diseño: Acabado en color negro que complementa cualquier estilo de decoración

Fuente de Alimentación: Funciona con 4 baterías AAA



# LAVADORAS

Mantén tu ropa siempre limpia y fresca con nuestra Lavadora Automática. Equipada con un panel de funciones intuitivo, nuestra lavadora garantiza resultados impecables en cada ciclo. Perfecta para el hogar moderno, combina eficiencia y diseño contemporáneo.



Alto  
105.3cm

Largo  
70cm

Ancho  
69cm

Medida de producto:  
69cm x 70cm x 105.3cm



## LAVADORA AUTOMÁTICA 20KG

MODELO: LAVA20AU

Lavadora Automática 20kg

8 programas

Difusor / Tambor Rombos / Tapa Vidrio Templado  
/ Desenreda

Panel LED de funciones con Pulsación de tecla

Caja dispensadora de detergente Líquido / En polvo  
Apagado Automático

Sensor electrónico de nivel de agua

4 niveles de selección de agua de lavado y enjuague

Prueba de peso de ropa / Lavado Rápido

Seguro para niños / Señal de error

Presión de Suministro de agua: 0,03-0,6 Mpa

127V / 60Hz

Potencia de motor: 680w

Velocidad del motor: 1,550 rpm / De giro: 600 rpm

Color: Gris



# TARJAS Y GRIFERÍA

Tarjas de acero inoxidable con acabados impecables y grifería de alto desempeño: una combinación que transforma tu cocina en un espacio sofisticado. Nuestras tarjas, equipadas con nanotecnología, repelen el agua y las manchas conservando su brillo por más tiempo. Además brindan una experiencia silenciosa gracias a sus parches anti ruido.

La grifería, de líneas elegantes, ofrece alta resistencia a la corrosión y está diseñada para brindar durabilidad y precisión en el uso diario.

Eleva tu cocina con Nuur: diseño, tecnología y calidad en cada detalle.

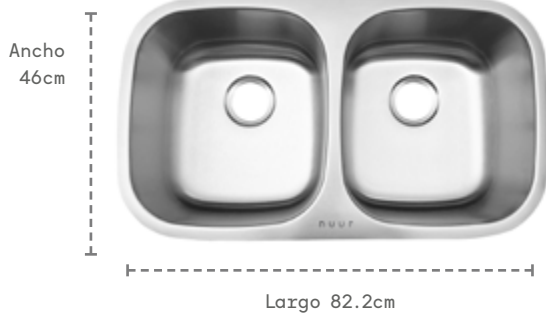

Medida de producto:  
82.2cm x 46cm x 22.8cm  
Medidas de tina:  
37.1cm x 41cm

Accesorios:



## TARJA DE 2 TINAS SUBMONTAJE

MODELO: COMBOFREG2TS

Acero Inoxidable 304  
Calibre 18

Nanotecnología que ofrece:

- Durabilidad e Higiene
- Repele el agua y las manchas
- Resistencia a rayaduras
- El agua y otros líquidos se deslizan fácilmente
- Aspecto brillante siempre

4 Capas de Revestimiento:

- Anti bacterial
- Anti Corrosión
- Anti Oxidante
- Protección para altas temperaturas

Parche anti ruido completo en cada tina  
Incluye Coladera de Acero Inoxidable con  
canastilla y Cespel para cada tina



Medida de producto:  
22.9cm x 35cm



## MONOMANDO ACERO INOXIDABLE / MANGUERA FLEXIBLE

MODELO: MOMA01

Cuerpo y manija fabricados en acero inoxidable  
SS304, resistentes a la corrosión y de alta  
durabilidad

Cartucho de alta calidad, para un control preciso  
del flujo y la temperatura del agua

Cuello flexible con aireador integrado, ideal para  
facilitar el lavado y optimizar el consumo de  
agua.

Conjunto de fijación incluido:

- Rosca de acero inoxidable SS304
- Tuerca plástica para instalación segura y estable

Incluye mangueras de conexión G1/2" de 40 cm  
de largo, también en acero inoxidable SUS304



Ancho  
50.3cm

Largo 27.5cm

Medida de producto:  
27.5cm x 50.3cm

GARANTÍA  
**2**  
AÑOS

## MONOMANDO ACERO INOXIDABLE / MANGUERA FLEXIBLE

MODELO: MOMA02

Cuerpo y manija fabricados en acero inoxidable SS304, con alta resistencia a la corrosión y excelente durabilidad  
Cartucho de alta calidad, para un control suave y confiable del flujo y la temperatura del agua  
Cuello flexible con recubrimiento de silicona, ideal para mayor maniobrabilidad y facilidad de uso en tareas de cocina  
Cabezal tipo regadera para una salida de agua más versátil y eficiente  
**Sistema de fijación robusto:**

- Rosca de acero inoxidable SS304
- Tuerca plástica, asegurando una instalación firme

**Incluye mangueras de conexión G1/2" M8\*1 de 45 cm, en acero inoxidable SS304 para una conexión segura y duradera**



# PRO EDITION

Descubre la perfecta combinación de elegancia y tecnología con Nuur Pro Edition, la nueva definición de lujo para tu hogar. Nuestra exclusiva línea de productos inteligentes para el hogar y la cocina no solo embellecen tu espacio, sino que también simplifica tu vida cotidiana con la máxima sofisticación. Cada producto está diseñado con un enfoque en la estética y el estilo que incorporan la última tecnología inteligente, ofreciendo características avanzadas que hacen tu vida más cómoda y eficiente. Vive la excelencia y la innovación en tu hogar con Nuur Pro Edition, donde el lujo y la tecnología se unen para crear espacios inteligentes y elegantes.

Redefine tu estilo de vida hoy y descubre cómo nuestros productos pueden transformar tu hogar en un verdadero espacio de modernidad y diseño.



## PRO EDITION

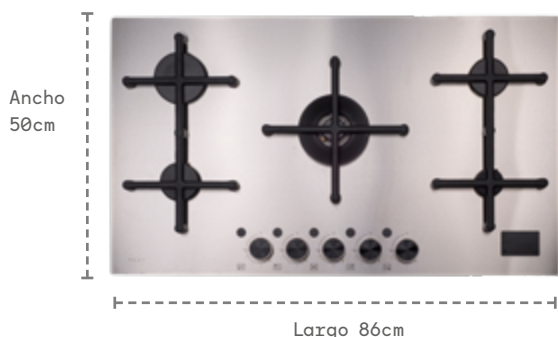

Medida de producto:  
86cm x 50cm x 12cm  
Dimensiones para empotrar:  
83.3cm x 47.3cm

GARANTÍA

5  
AÑOS

## PARRILLA DE GAS INTELIGENTE EMPOTRABLE 5 QUEMADORES ACERO INOXIDABLE

MODELO: PARGA5AINT

Panel de Acero Inoxidable  
Incluye Dispositivo de Seguridad / Sensor de fuga  
Conexión con Wi-Fi (app nuur-hogar)  
Conexión Automática con Campana Extractora nuur MOD. CAMEXPA90IM  
Encendido de quemadores por Ignición  
Perillas con iluminación LED blanca  
Advertencia de Baja presión de gas  
Temporizador Eléctrico de 1 a 180 minutos  
Soporte Individual por quemador de Hierro Fundido Imantados

5 Quemadores Sabaf: (Hecho en Italia)

- 1 Quemador Central: 4.0KW
- 1 Quemador Superior Rápido: 3.2KW
- 2 Quemadores Semi-rápidos: 4.0KW
- 1 Quemador Auxiliar: 1.2KW

Potencia Total de quemadores: 12.40kw

127V/60Hz (Incluye espreas para cambio a Gas Natural)

## PRO EDITION

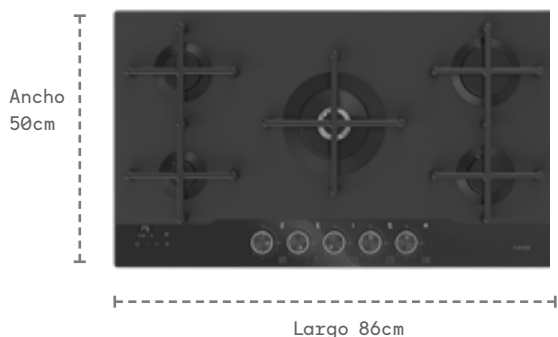

Medida de producto:  
86cm x 50cm x 12cm  
Dimensiones para empotrar:  
83.3cm x 47.3cm

GARANTÍA

5  
AÑOS

## PARRILLA DE GAS INTELIGENTE EMPOTRABLE 5 QUEMADORES VIDRIO NEGRO MATE

MODELO: PARGA5VMINT

Panel de Vidrio negro Mate  
Incluye Dispositivo de Seguridad / Sensor de fuga  
Conexión con Wi-Fi (app nuur-hogar)  
Conexión Automática con Campana Extractora nuur MOD. CAMEXPA90IM  
Encendido de quemadores por Ignición  
Perillas con iluminación LED blanca  
Advertencia de Baja presión de gas  
Temporizador Eléctrico de 1 a 180 minutos  
Soporte Individual por quemador de Hierro Fundido Imantados

5 Quemadores Sabaf: (Hecho en Italia)

- 1 Quemador Central: 4.0KW
- 1 Quemador Superior Rápido: 3.2KW
- 2 Quemadores Semi-rápidos: 4.0KW
- 1 Quemador Auxiliar: 1.2KW

Potencia Total de quemadores: 12.40kw

127V/60Hz (Incluye espreas para cambio a Gas Natural)

## PRO EDITION



GARANTÍA

5  
AÑOS

Medida de producto:  
90cm x 23cm x 79cm (117cm)

## CAMPANA EXTRACTORA INTELIGENTE DE PARED 90CM

MODELO: CAMEXPA90IM

Panel Frontal de Vidrio Negro Mate  
Panel Inferior de Vidrio Templado  
Perilla de Funciones con Iluminación LED blanca  
3 Velocidades / 2 Filtros de aire  
Incluye filtro de Carbón activado para recirculación  
Se conecta automáticamente con la Parrilla de Gas nuur MOD. PARGA5AINT O PARGA5VMINT  
120V / 60Hz  
Potencia de Motor: 115W  
Flujo de aire Máximo (m<sup>3</sup>/hr): 573  
Luces LED de 3W  
Decibeles: 67db

## PRO EDITION



TECNOLOGÍA  
SIN CONTACTO

Medida de producto:  
60 / 90 cm x 47.8 cm x 26.8 cm

Medida de empotrar:  
54.8 / 84.85 cm x 28.3 cm x 22.8 cm

GARANTÍA

5  
AÑOS

## CAMPANA EXTRACTORA EMPOTRABLE TELESCÓPICA 60/90 CM

MODELO: CAMEXTEL60VTDSC-N  
CAMEXTEL90VTDSC-N

Campana extractora telescópica  
Cuerpo de acero negro y panel de vidrio templado  
Montaje: Empotrar / Deslizable  
Motor: 234w (potencia total)  
Panel digital de funciones:

- Tecnología sin contacto (subir o bajar la velocidad de extracción)
- Deslizar la parte frontal automáticamente
- Encender o apagar la luz led

Volumen de flujo de aire: 800m<sup>3</sup>/h  
3 velocidades de extracción (bajo, medio, alto)  
Diámetro del ducto: 15 cm  
Decibeles: 55 dBA  
Voltaje: 127V  
Frecuencia: 60Hz



## PRO EDITION

Alto total  
59.4cm



Largo 90cm

Medida de producto:  
90cm x 55.4cm x 59.4cm  
Medida de empotrar:  
86.5cm x 56cm x 59.7cm

GARANTÍA

5  
AÑOS

## HORNO DE GAS EMPOTRE CON TEMPORIZADOR DIGITAL 90

MODELO: HOGAS90DILP

Horno a gas empotrable 133L

Gas: LP

Quemador: Superior 1500 W / Inferior: 2500W

Incluye Dispositivo de Seguridad – control por termostato (FFD: Flame Failure Device)

Apagado automático de seguridad

Puerta de vidrio esmaltado 3 capas (negro puro)

Control mecánico con perillas

Temporizador digital táctil

Cerrado Suave

Sistema de Ventilación y enfriamiento de cavidad

Ventilador de convección

Incluye: 2 parrillas cromadas / 1 charola universal

Color negro

Temperatura máxima: 250 °C

127 V / 60 Hz



Esperamos que este catálogo haya despertado tu creatividad y te haya mostrado cómo nuestras soluciones inteligentes pueden transformar tu espacio. Cada producto NUUR está diseñado para ofrecer innovación, calidad y estilo, elevando tu día a día.

Únete a nuestra comunidad y descubre cómo la tecnología y el diseño pueden hacer tu vida más fácil y llena de momentos increíbles.

n u u r<sup>®</sup>

Regreso al índice 